



USER MANUAL

POWERDASH™ CARPET CLEANER

IMPORTANT: Read all instructions carefully before assembly and use.
This product is intended for Household use only. If used Commercially warranty is VOID.

©2020 Techtronic Floor Care Technology Limited. All Rights Reserved.
Distributed by, Royal Appliance Mfg. Co. Charlotte, NC 28262. All Rights Reserved. 964A00230-R1



Welcome to Hoover® ownership.

Make it official.

Register your carpet cleaner by:



Visiting Hoover.com or Hoover.ca



Calling 1-800-944-9200







IT'S GUARANTEED.

Get cleaning confidence for up to 1 year with the Hoover® limited warranty. See warranty for complete details.

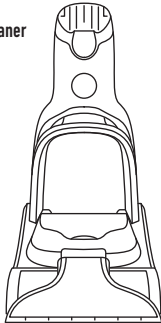
Table of Contents

Safety Instructions	4
Product Guide	6
How to Assemble	7
Before You Begin Cleaning	7
Getting Started	8
Maintenance	10
Troubleshooting	14
Warranty	15
Français.....	16
Español.....	31

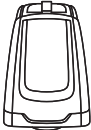
Carton Contents

Carpet Cleaner 	Upper Handle  Upper Handle Pole 
Clean Water Tank 	Dirty Water Tank 
PowerSpin Brush Roll 	Sample Bottle of Cleaning Solution 

IMPORTANT SAFETY INSTRUCTIONS

SAVE THESE INSTRUCTIONS

READ ALL SAFETY WARNINGS AND INSTRUCTIONS BEFORE USING THIS PRODUCT.

WARNING – When using an electrical product, basic precautions should always be followed to avoid electric shock, fire, and/or serious injury, including the following:

- Fully assemble or install product prior to use.
- Do not leave product when plugged in. Unplug from outlet when not in use and before servicing.
- Do not allow to be used as a toy. Not intended for use by children age 12 and under. Close supervision is necessary when used by or near children. To avoid injury or damage, keep children away from product, and do not allow children to place fingers or other objects into any openings.
- Use only as described in this user's manual. Use only Hoover recommended attachments.
- To Reduce the Risk of Fire and Electric Shock due to internal component damage, use only Hoover Cleaning Fluids intended for use with this appliance. See the Cleaning Fluid Section of this manual.
- Do not use product with damaged cord or plug. If product is not working as it should, has been dropped, damaged,

left outdoors, or dropped into water, call customer service at 1 (800) 944-9200.

- Do not pull or carry by cord, use cord as a handle, close a door on cord, or pull cord around sharp edges or corners. Do not run appliance over cord. Keep cord away from heated surfaces.
- Do not unplug by pulling on cord. To unplug charger, grasp the plug, not the cord.
- Do not handle plug or appliance with wet hands.
- Do not put any object into openings. Do not use with any opening blocked; keep free of dust, lint, hair, and anything that may reduce air flow.
- Keep hair, loose clothing, fingers, and all parts of body away from openings and moving parts.
- Turn off all controls before unplugging.
- Use extra care when cleaning on stairs. To avoid personal injury or damage, and to prevent the products from falling, always place product at bottom of stairs or on floor. Do not place product on stairs or furniture.
- Do not use to pick up flammable or combustible liquids, such as gasoline, or fine wood sandings, or use in areas where they may be present.
- Connect to a properly grounded outlet only. See Grounding Instructions.

CAUTION – To reduce the risk of damage:

- Avoid picking up hard, sharp objects with this product, as they may cause damage.
- Do not use sharp objects to clean out hose as they can cause damage.
- Store appropriately indoors in a dry place. Do not expose machine to freezing temperatures.
- Do not allow power nozzle with brush roll running to sit in one location for an extended period of time, as damage to floor can result.

GROUNDING INSTRUCTIONS

This appliance must be grounded. If it should malfunction or breakdown, grounding provides a path of least resistance for electric current to reduce the risk of electric shock. This appliance is equipped with a cord having an equipment-grounding conductor (C) and grounding plug (A). The plug must be inserted into an appropriate outlet (B) that is properly installed and grounded in accordance with all local codes and ordinances.

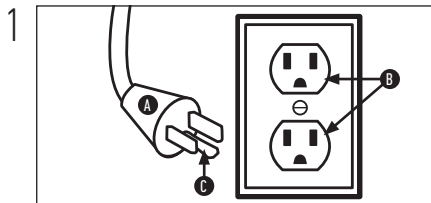

WARNING:

Improper connection of the equipment-grounding conductor can result in the risk of electric shock. Check with a qualified electrician or service person if you are in doubt as to whether the outlet is properly grounded. Do not modify the plug provided with the appliance - if it will not fit the outlet, have a proper outlet installed by a qualified electrician. This appliance is for use on a

nominal 120-volt circuit and has a grounding plug that looks like the plug (A) illustrated in Fig. 1. A temporary adapter (D) may be used to connect this plug to a 2-pole receptacle (E) if a properly grounded outlet is not available (Fig. 2). The temporary adapter should be used only until a properly grounded outlet (B) can be installed by a qualified electrician (Fig. 1). The green colored rigid ear, lug, or the like (F) extending from the adapter must be connected to a permanent ground (G) such as a properly grounded outlet box cover (Fig. 2). Whenever the adapter is used, it must be held in place by a metal screw. **NOTE:** In Canada, the use of a temporary adapter is not permitted by the Canadian Electrical Code.

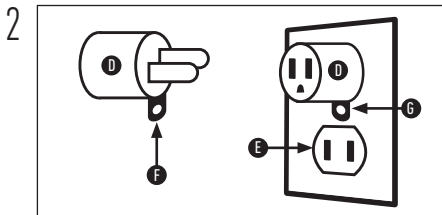

Product Guide

1. Water/Solution Trigger
2. Cord Wrap
3. Clean Water Tank
4. Dirty Water Tank
5. Filter (Under Dirty Water Tank)
6. Quick Pour Spout
7. Removable Nozzle
8. PowerSpin Brush
9. Upper Handle
10. Upper Handle Pole
11. On/Off Pedal
12. Dirty Water Tank Handle Release (NOT A CARRY HANDLE!)
13. Handle Release Pedal

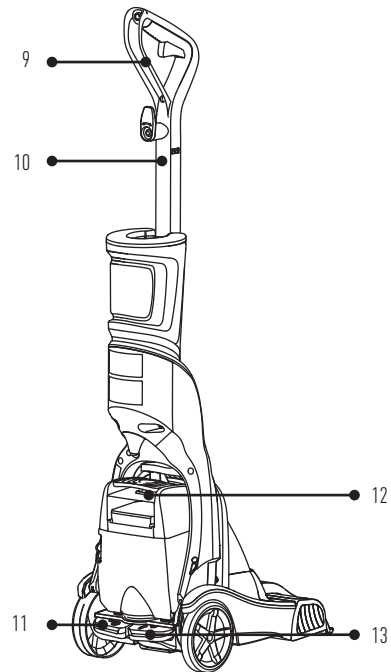
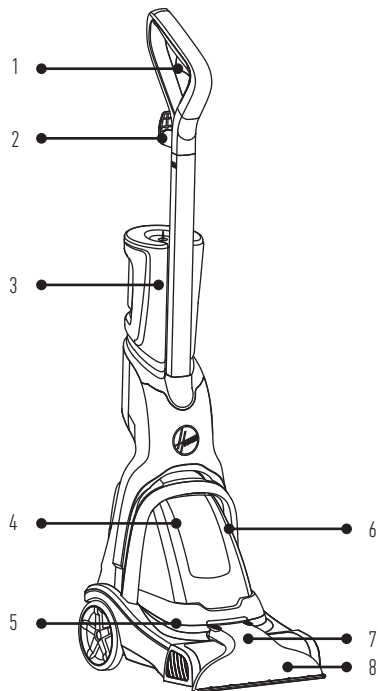

Assembly Instructions

How to Assemble

Fully assemble or install product prior to use.

- 1 Insert the Upper Handle into the Upper Handle Pole until you hear a "CLICK".

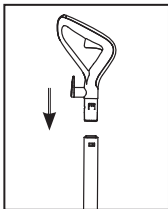

- 2 Insert the upper Handle Pole into the base until you hear a "CLICK".

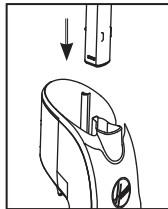

- 3 Slide the Clean Water Tank securely into place on the back of the unit. Push down firmly.

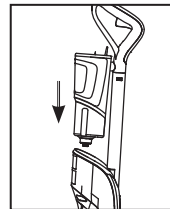

Before You Begin Cleaning

1. Vacuum carpet and upholstery thoroughly with a Hoover vacuum before use. Don't use the carpet cleaner as a traditional vacuum cleaner.
2. Use your Hoover carpet cleaner only if upholstery fabric is marked with a "W" (for "wet" clean) or "S/W" (for "solvent/dry" or "wet" clean). Don't clean fabric marked "S" ("solvent/dry" clean only).
3. Test for colorfastness in a small, hidden area. Gently rub surface with a dampened white cloth. Wait ten minutes and check for color removal or bleed with a white paper towel.

Pretreating

For best results, pretreat stains with a Hoover spot treatment (see Hoover Cleaning Solution Guide) to help loosen and remove even the most stubborn stains.

NOTE: To avoid damage to wood floors underneath area rugs or carpet, place waterproof material (ex: plastic) underneath them before cleaning.

NOTE: To prevent staining, use plastic or aluminum foil to protect wood or metal surfaces from possible water spray.

Cleaning Fluid

See the HOOVER SOLUTIONS GUIDE insert or visit Hoover.com/cleaning-solutions.

CAUTION: Use extra care when cleaning on stairs. To avoid personal injury or damage, and to prevent the cleaner from falling, always place cleaner at bottom of stairs or on floor. Do not place cleaner on stairs or furniture, as it may result in injury or damage. When using tools, always ensure handle is in upright position.

CAUTION: Not to be used for grooming a pet.

Getting Started With Your PowerDash™ Carpet Cleaner

Fill the Clean Water Tank

- 1 Remove the Clean Water Tank from the back of the unit.

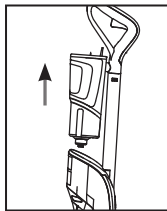

- 2 Remove the cap from the bottom and add warm water to the Water fill line.

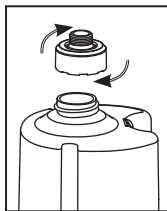

- 3 Add Hoover® cleaning solution to the Solution fill line.

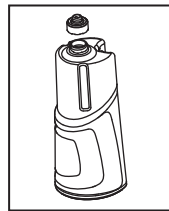

- 4 Replace and tighten cap. Slide the Clean Water Tank back into the unit. Push down firmly.

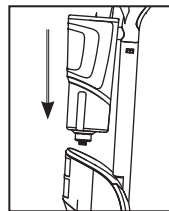

Getting Started With Your PowerDash™ Carpet Cleaner

How to Clean Carpets with your PowerDash™:

1 Plug power cord into electrical outlet.

2 Step on the Handle Release Pedal to recline the unit for cleaning position.

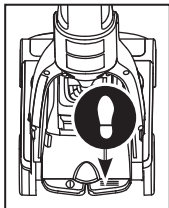

3 Step on ON/OFF Pedal to turn ON.

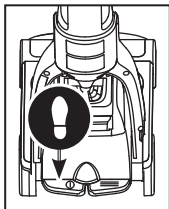

4 Squeeze trigger for a slow forward and backward wet stroke*:

5 Release trigger for a slow forward and backward dry stroke*:



For Best Performance

- For full suction, it is important that the Dirty Water Tank is properly secured before cleaning.
- Continue using dry strokes until little water is visible passing through the nozzle.
- Hoover recommends rinsing carpet with water only. This removes residual carpet cleaning solution. Fill Solution Tank with water and repeat. For heavily soiled areas, repeat. Avoid saturating carpet.

CAUTION: Do not clean over floor electrical outlets. Water will drip from the brushes and underside of the product after use and may puddle. To avoid damage to wood and laminate flooring and to avoid potential slip hazard, after use (a) do not leave the product on wood and laminate surfaces and move to a hard surface and (b) place unit on an absorbent material (such as a towel) to soak up drips.

NOTE: Empty Dirty Water Tank when the motor sound becomes higher pitched and there is a loss in suction (see "Automatic shut-off"). You will also see the float rise and shut off suction at the same time.

*follow these steps for best results

Maintenance

How to Empty and Clean your Tanks

Dirty Water Tank

- 1 Turn the cleaner off and unplug from electrical outlet.
- 2 Press latch and remove Dirty Water Tank from the back of the unit.
- 3 Carry Dirty Water Tank in an upright position and place on a flat surface.

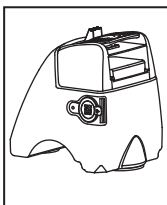
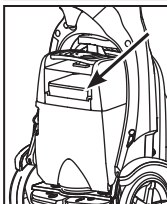
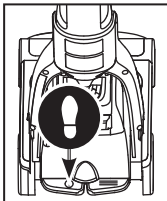

WARNING: Risk of personal injury - Brush roll may suddenly restart. Turn power switch off and unplug before cleaning or servicing.

If appliance is not working as it should, has been dropped, damaged, left outdoors, or dropped into water, take it to a service center or call customer service at 1 (800) 944-9200 prior to continuing use.

- 4 Open Quick Pour Spout and empty.
- 5 Replace and close the Quick Pour Spout.
- 6 Prior to replacing tank, check and clean filter as needed.
- 7 Replace Dirty Water Tank by tilting back then rocking it forward to snap into place.

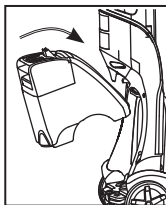
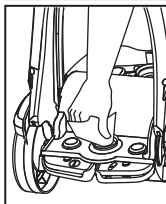
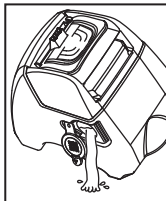

Clean Water Tank

- 1 Remove tank from the unit.
- 2 Unscrew cap. Empty tank, rinse and allow to air dry.
- 3 Replace the tank once it is clean and dry.

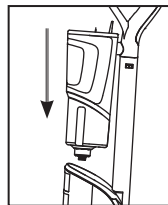
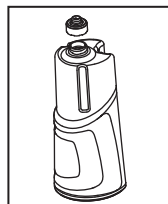
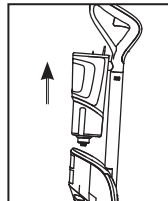

Maintenance

How to Clean Nozzle

1 To prevent possible leaking, remove tanks from the unit.

2 Unit should be in upright position.

3 Grip the top of the nozzle and pull up to remove. Lift the unit up slightly to remove nozzle.

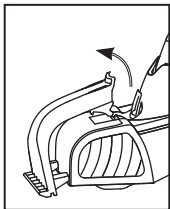
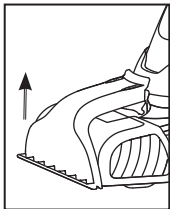
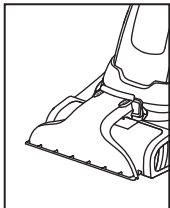

4 Rinse the nozzle under running water to remove any dirt or debris. Allow it to dry.

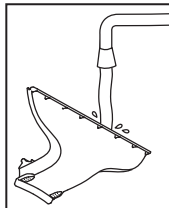

5 Replace the nozzle by aligning the tabs at the bottom of the nozzle to the foot.

6 Snap nozzle into place.

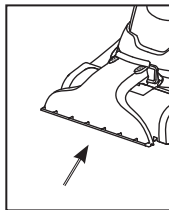

Maintenance

Cleaning Brushroll & Belt Maintenance

BELT PART #: 440014074 – TO BUY, VISIT HOOVER.COM

HOW TO REMOVE

- 1 Turn unit off and unplug from electrical outlet. Flip cleaner on its side to expose bottom of cleaner.
- 2 To remove belt covers, use Philips screwdriver to remove 6 screws. Arrows show location of screws.

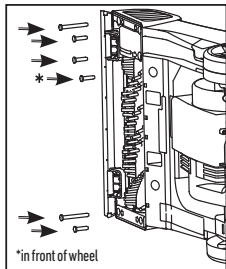

- 3 Remove belt covers from unit.

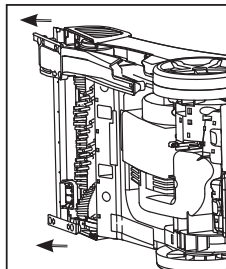

- 4 Pull brushroll toward user to remove from unit.
- 5 Remove Belt and Dispose if replacing. Rinse brushroll and allow to dry.

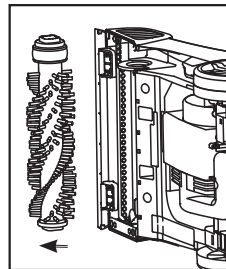

BRUSHROLL & COVER CLEANER

- 1 Use comb side of tool to comb through the bristles to remove debris & hair.

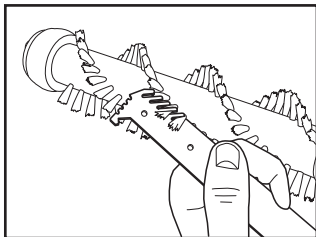

- 2 Use hook side of tool to get inside nozzle area to remove any excess debris or hair.

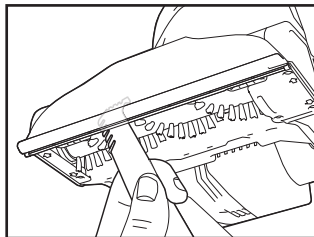

*Tool may not be included in all models. Visit Hoover.com to purchase.

Maintenance

Belt Maintenance

HOW TO REPLACE

- 1 Place new belt on motor shaft.

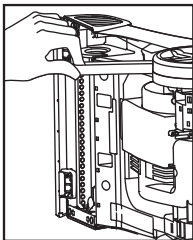

- 2 Slip brushroll through belt.

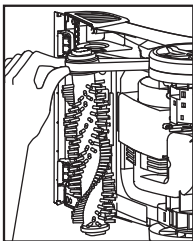

- 3 Position non-belt side end cap of brushroll into pocket.

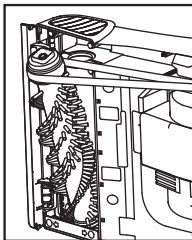

- 4 Carefully stretch belt to locate other end cap into pocket, making sure that the end caps are in their correct orientation.

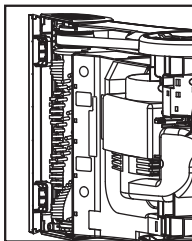

- 5 Replace belt covers and secure by replacing all 6 screws.

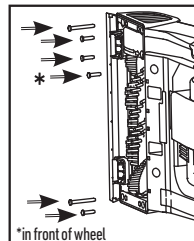
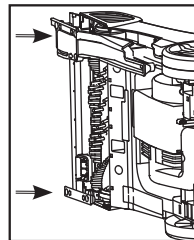

STORAGE: Allow brushes and underside of carpet cleaner to air dry thoroughly before storing carpet cleaner on a carpeted or wood surface.

Troubleshooting

If you need further assistance:

If your product needs servicing within the warranty period, please contact Customer Service at 1-800-944-9200; Mon-Fri 7am-6pm EST. Always identify your carpet washer by the complete model number when requesting information or ordering parts. (The model number of the carpet washer is located on the data plate).

PLEASE DO NOT RETURN THIS CLEANER TO THE STORE.

Any other servicing should be done by an authorized service representative.

USE TROUBLESHOOTING GUIDE AS A FIRST STEP TO RESOLVE ANY PROBLEMS YOU MAY BE EXPERIENCING.

If appliance is not working as it should, has been dropped, damaged, left outdoors, or dropped into water, call Customer Service at 1-800-944-9200 for further instruction before continuing use.

QUESTIONS OR CONCERNS?

Contact Us: 1-800-944-9200

If you have any questions or, visit Hoover.com or connect with us:

Twitter: @HooverUSA

Facebook: [facebook.com/hoover](https://www.facebook.com/hoover)

Do not return to store. See back of product for model number.

PROBLEM	POSSIBLE CAUSE	POSSIBLE SOLUTION
Cleaner won't run	<ol style="list-style-type: none">1. Not firmly plugged in2. No voltage in wall plug3. Blown fuse or tripped breaker4. Fuse in cleaner blown	<ol style="list-style-type: none">1. Plug unit in firmly2. Check fuse or breaker in home3. Replace fuse or reset breaker in home4. Take to service center
Low suction	<ol style="list-style-type: none">1. Dirty Water Tank full/automatic shut off engaged2. Dirty Water Cap or Plug not on correctly3. Dirty Water Tank Debris Filter Clogged4. Blockage in nozzle5. Recovery Tank not properly secured6. Clogged Filter	<ol style="list-style-type: none">1. Remove and empty Dirty Water Tank. See "How to Empty" page 102. Tighten3. See "How to Clean" page 104. See "How to Clean" page 115. Replace Recovery Tank and secure recovery tank latch6. Clean it
Clean water won't dispense	<ol style="list-style-type: none">1. Clean Water Tank not firmly in place2. Clean Water Tank or solution container empty	<ol style="list-style-type: none">1. Make sure tank is securely locked in position2. Refill container according to cleaning instructions3. Ensure trigger is being pulled
Brushes won't rotate during floor cleaning		Check for jams and/or broken belt

WARRANTY

LIMITED WARRANTY FOR HOOVER® PRODUCT

ONE YEAR LIMITED WARRANTY (DOMESTIC USE)

If this product is not as warranted, contact TTI Floor Care North America Customer Service at 1-800-406-2005. Please have available the proof of purchase and model number for the warranted product.

WHAT THIS LIMITED WARRANTY COVERS: This limited warranty provided by Royal Appliance Mfg. Co., doing business as TTI Floor Care North America (referred to hereafter as “Warrantor”) applies only to products purchased in the U.S. (including its territories and possessions), a U.S. Military Exchange, or Canada. When used and maintained in normal household use and in accordance with the Owner’s Guide, this product is warranted against original defects in material and workmanship for ONE year from the date of original purchase (the “Warranty Period”). If Warrantor determines that the issue you are experiencing is covered under the terms of this warranty (a “covered warranty claim”), we will, at our sole discretion and free of charge (subject to the cost of shipping), either (i) repair your product; (ii) ship you a replacement product, subject to availability; or (iii) in the event that the applicable parts or replacement are not reasonably available, ship you a similar product of equal or greater value. In the unlikely event that we are unable to repair your product or ship a replacement or similar product, we reserve the right, at our sole discretion, to issue you a refund or store credit (if applicable) of the actual purchase price at the time of the original purchase as reflected on the original sales receipt. Parts and replacements may be new, refurbished, lightly used, or remanufactured, in Warrantor’s sole discretion.

WHO THIS LIMITED WARRANTY COVERS: This limited warranty extends only to the original retail purchaser, with original proof of purchase from Warrantor or an authorized dealer of Warrantor products, in the U.S., U.S. Military Exchanges, and Canada.

WHAT THIS LIMITED WARRANTY DOES NOT COVER: This warranty does not cover use of the product in a commercial operation (such as maid, janitorial, and equipment rental services, or any other income-generating activity); improper maintenance of the product; the product if it has been subject to misuse, negligence, neglect, vandalism, or the use of voltages other than that on the data plate of this product. This warranty does not cover damage resulting from an act of God, accident, owner’s acts or omissions, service of this product by other than Warrantor or a Warrantor authorized service provider (if applicable), or other acts beyond the control of Warrantor. This warranty also does not cover use outside the country in

which the product was initially purchased, or resale of the product by the original owner. Pick-up, delivery, transportation, and house calls are not covered by this warranty. In addition, this warranty does not cover any product that has been altered or modified, or repairs made necessary by normal wear or the use of other products, parts, or accessories which are either incompatible with this product or adversely affect this product’s operation, performance, or durability. Normal wear items are not covered under this warranty. Depending on the product, normal wear items may include, but are not limited to, belts, filters, brush rolls, blower fans, blower and vacuum tubes, and vacuum bags and straps.

OTHER IMPORTANT TERMS: This warranty is not transferable and may not be assigned; any assignment made in contravention of this prohibition is void. This warranty shall be governed and construed under the laws of the state of North Carolina. The Warranty Period will not be extended by any replacement of batteries, parts, or products or by virtue of any repair performed under this warranty.

THIS LIMITED WARRANTY IS THE EXCLUSIVE WARRANTY AND REMEDY, AND ALL EXPRESS AND IMPLIED WARRANTIES OTHER THAN THE LIMITED WARRANTY SET FORTH ABOVE, INCLUDING IMPLIED WARRANTIES OF MERCHANTABILITY AND FITNESS FOR A PARTICULAR PURPOSE, ARE EXPRESSLY DISCLAIMED. IN NO EVENT WILL WARRANTOR BE LIABLE FOR ANY SPECIAL, INDIRECT, INCIDENTAL OR CONSEQUENTIAL DAMAGES OF ANY KIND OR NATURE TO OWNER OR ANY PARTY CLAIMING THROUGH OWNER, WHETHER BASED IN CONTRACT, NEGLIGENCE, TORT, OR STRICT PRODUCTS LIABILITY OR ARISING FROM ANY CAUSE WHATSOEVER, EVEN IF THIS WARRANTY FAILS OF ITS ESSENTIAL PURPOSE. TO THE EXTENT PERMITTED BY APPLICABLE LAW, NO WARRANTIES THAT ARISE BY OPERATION OF LAW, IF APPLICABLE, SHALL EXCEED THE DURATION OF THE LIMITED WARRANTY PROVIDED HEREIN. Warrantor’s liability for damages to you for any costs whatsoever arising out of this statement of limited warranty shall be limited to the amount paid for this product at the time of original purchase.

Some states do not allow the exclusion or limitation of incidental or consequential damages, disclaimers of implied warranties, or limitations on the duration of implied warranties, so the above exclusions, disclaimers, and/or limitations may not apply to you. This warranty gives you specific legal rights, and you may also have other rights, which vary from state to state.

GENUINE PARTS AND ACCESSORIES: We recommend using only with genuine HOOVER® solutions (for carpet and spot cleaners), parts, and accessories. Damage caused by use with other than genuine HOOVER® solutions, parts, and accessories is not covered by and may void your warranty.



GUIDE D'UTILISATION

POWERDASH™ CARPET CLEANER

IMPORTANT : Veuillez lire attentivement toutes les instructions avant d'assembler et d'utiliser cet appareil. Ce produit est destiné à un usage domestique seulement. La garantie est nulle si l'appareil est utilisé à des fins commerciales.

©Techtronic Floor Care Technology Limited, 2020. Tous droits réservés.

Distribué par Royal Appliance Mfg. Co. Charlotte, NC 28262 Tous droits réservés. 964A00230-R1



Bienvenue chez Hoover^{MD}.

Devenez officiellement propriétaire.

Enregistrez votre nettoyeur de tapis chez :



Visitez le site Hoover.com ou Hoover.ca



Appelez au 1 800 944-9200

C'EST GARANTI.

Nettoyez en toute confiance pendant un (1) an grâce à la garantie limitée de Hoover^{MD}. Consultez la garantie pour obtenir tous les détails.

Table des matières

Consignes de sécurité	18
Contenu de l'emballage	19
Guide produit	20
Assemblage de votre PowerDash ^{MC}	21
Avant de commencer le nettoyage.....	21
Soyez prêt à utiliser votre PowerDash ^{MC}	22
Entretien.....	24
Dépannage	28
Garantie.....	30

CONSIGNES DE SÉCURITÉ IMPORTANTES À CONSERVER

VEUILLEZ LIRE TOUTES LES INSTRUCTIONS AVANT D'UTILISER CET APPAREIL.

AVERTISSEMENT – Lorsque vous utilisez des produits électriques, veuillez toujours suivre les consignes de sécurité élémentaires pour éviter une décharge électrique, un incendie et/ou des blessures graves, y compris les suivantes :

- Assemblez ou installez complètement le produit avant de l'utiliser.
- Ne laissez pas l'appareil en marche sans surveillance. Débranchez la fiche de la prise de courant dès la fin de l'utilisation et avant le nettoyage ou l'entretien.
- Ne permettez pas aux enfants de jouer avec l'appareil. Cet appareil ne doit pas être utilisé par des enfants de moins de 12 ans. Exercez une surveillance étroite lorsque l'appareil est utilisé à proximité d'enfants. Gardez l'appareil hors de la portée des enfants et ne laissez pas ces derniers introduire leurs doigts ou d'autres objets dans aucune ouverture afin d'éviter les blessures ou les bris.
- Utilisez l'appareil uniquement aux fins décrites dans le présent guide d'utilisation. Utilisez uniquement les accessoires recommandés par Hoover.
- Pour réduire les risques d'incendie et de décharge électrique causés par des composants internes endommagés, utilisez

uniquement les produits nettoyants HOOVERMD conçus pour cet appareil. Consultez la section Produits nettoyants de ce manuel.

- N'utilisez pas le produit si le cordon d'alimentation ou la fiche est endommagé. Si le produit ne fonctionne pas comme il le devrait, est tombé, est endommagé, a été laissé à l'extérieur ou a pris l'eau, communiquez avec le service à la clientèle au 1 800 944-9200.
- Ne tirez pas et ne transportez l'appareil par son cordon, n'utilisez pas le cordon comme une poignée, ne coinciez pas le cordon dans l'embrasure d'une porte et ne le tirez pas contre des arêtes ou des cornières tranchantes. Ne placez pas l'appareil sur le cordon. Ne faites pas rouler l'appareil sur le cordon. Tenez le cordon éloigné des surfaces chaudes.
- Ne débranchez pas l'appareil en tirant le cordon. Débranchez l'appareil en tenant la fiche et non le cordon.
- Ne manipulez pas la fiche ou l'appareil avec des mains mouillées.
- N'insérez aucun objet dans les ouvertures. N'utilisez pas l'appareil si les ouvertures sont obstruées. Assurez-vous qu'elles sont exemptes de poussière, de mousse, de cheveux ou de tout ce qui pourrait réduire le débit d'air.
- Gardez les cheveux, les vêtements amples, les doigts et toute autre partie du corps à l'écart des ouvertures et des pièces en mouvement.
- Éteignez toutes les commandes avant de débrancher l'appareil.

- Redoublez de prudence lorsque vous utilisez l'appareil dans un escalier. Pour éviter tout dommage ou blessure et empêcher l'appareil de tomber, placez toujours ce dernier au bas des escaliers ou sur le plancher. Ne placez pas le produit sur les marches d'un escalier ou sur un meuble.
- N'utilisez pas l'appareil pour aspirer des liquides inflammables ou combustibles, comme de l'essence, ni de la sciure de bois, ni dans des endroits où de telles substances peuvent être présentes.
- Branchez l'appareil uniquement dans une prise correctement mise à la terre. Consultez les instructions de mise à la terre.

MISE EN GARDE – POUR RÉDUIRE LES RISQUES DE DOMMAGE :

- Évitez d'utiliser l'appareil pour ramasser des objets durs ou aux arêtes tranchantes, car ils pourraient endommager l'appareil.
- N'utilisez pas d'objet aux arêtes tranchantes pour nettoyer le tuyau, car cela risquerait de l'endommager.
- Rangez l'appareil adéquatement à l'intérieur et dans un endroit sec. N'exposez pas l'appareil à des conditions de gel.
- Lorsque le rouleau-brosse est en marche, ne laissez pas l'appareil trop longtemps au même endroit, car vous risqueriez d'endommager le plancher.

INSTRUCTIONS DE MISE À LA TERRE

Cet appareil doit être mis à la terre. S'il devait mal fonctionner ou être endommagé, la mise à la terre fournira au courant électrique une résistance moindre afin de réduire le risque de décharge électrique. Cet appareil est muni d'un cordon électrique comportant un conducteur de protection (C) et une fiche de mise à la terre (A). La fiche doit être insérée dans une prise appropriée (B) qui est bien installée et mise à la terre conformément à tous les codes et règlements locaux.

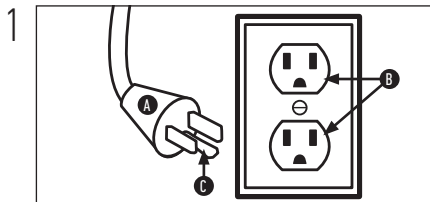

AVERTISSEMENT :

Le branchement inapproprié du conducteur de protection peut entraîner des risques de décharge électrique. Consultez un électricien ou un technicien qualifié si vous n'êtes pas certain que la prise est bien mise à la terre. Ne modifiez pas la fiche fournie avec l'appareil. Si elle ne s'insère pas dans la prise, communiquez avec un électricien qualifié pour faire installer une prise appropriée. Cet appareil a été conçu pour être utilisé sur un circuit d'une tension nominale de 120 V. Il est équipé

d'une fiche de mise à la terre semblable à la fiche (A) illustrée à la figure 1. Un adaptateur temporaire (D) peut être utilisé pour brancher cette fiche à une prise à deux alvéoles (E), si une prise correctement mise à la terre n'est pas disponible (figure 2). L'adaptateur temporaire doit uniquement être utilisé en attendant qu'une prise correctement mise à la terre (B) soit installée par un électricien qualifié (figure 1). La languette rigide verte (F), ou ce qui lui ressemble, attachée à l'adaptateur doit être reliée à une mise à la terre permanente (G), telle que le couvercle d'une boîte de sortie correctement mise à la terre (figure 2). Lorsque l'adaptateur est utilisé, il doit être maintenu en place à l'aide d'une vis à métaux. REMARQUE : Au Canada, l'utilisation d'un adaptateur temporaire n'est pas autorisée par le Code canadien de l'électricité.

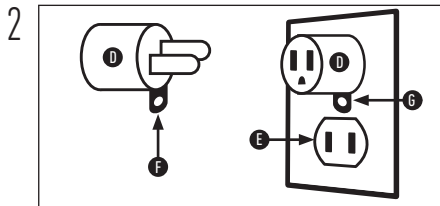

Contenu de l'emballage

Shampouineuse

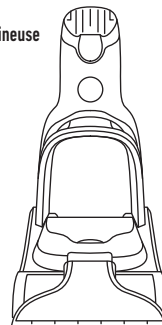

Poignée supérieure



Alvéole de la poignée supérieure



Réservoir d'eau propre



Réservoir d'eau sale amovible

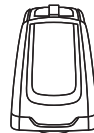

Rouleau-brosse PowerSpin



Bouteille de solution nettoyante échantillon



Guide produit

1. Détente d'eau/solution
2. Enrouleur de cordon
3. Réservoir d'eau propre
4. Réservoir d'eau sale amovible
5. Filtre (Sous le réservoir d'eau sale)
6. Bouchon verseur rapide
7. Buse amovible
8. Brosse PowerSpin
9. Poignée supérieure
10. Alvéole de la poignée supérieure
11. Pédale marche/arrêt
12. Dégagement de la poignée du réservoir d'eau sale (PAS UNE POIGNÉE DE TRANSPORT)
13. Pédale de dégagement de la poignée

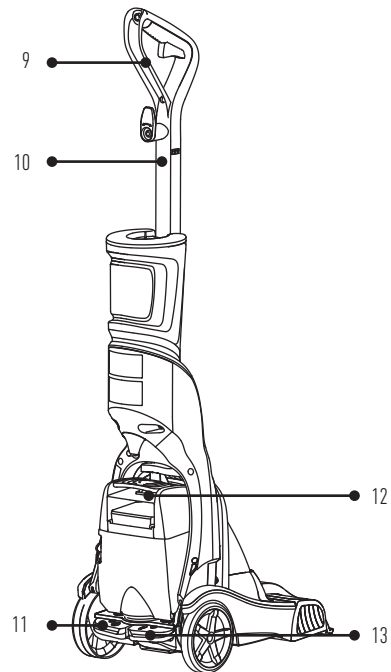
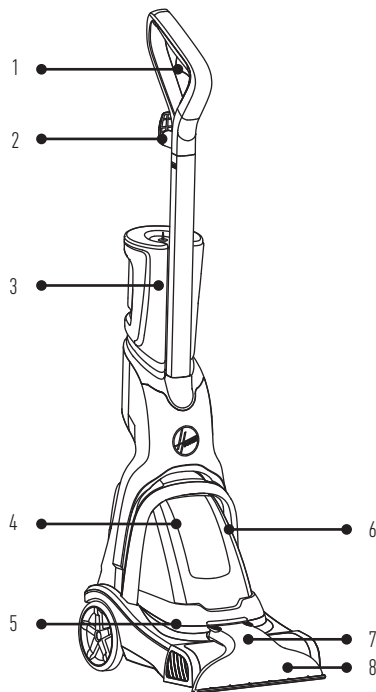

Assemblage

Assemblez ou installez complètement le produit avant de l'utiliser.

- 1 Insérez la poignée supérieure dans l'alvéole de la poignée supérieure jusqu'à entendre un cliquetis.

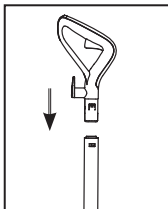

- 2 Insérez l'alvéole de la poignée supérieure dans la base jusqu'à entendre un cliquetis.

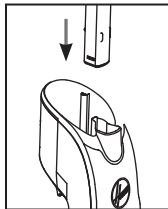

- 3 Faites glisser le réservoir d'eau propre jusqu'à ce qu'il s'enclenche à l'arrière de l'appareil. Poussez fermement.

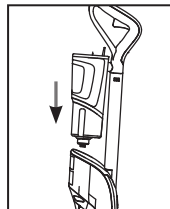

Avant de commencer le nettoyage

1. Tout d'abord, utilisez un aspirateur Hoover pour bien nettoyer vos tapis et revêtements en tissu. N'utilisez pas le nettoyeur à tapis en guise d'aspirateur classique.
2. N'utilisez votre nettoyeur à tapis que si le tissu de revêtement porte le code « W » (nettoyage à base d'eau) ou « S/W » (nettoyage à base de solvant ou à sec ou à base d'eau). Ne nettoyez pas de tissu portant le code « S » (nettoyage à base de solvant ou à sec seulement).
3. Testez d'abord la stabilité des couleurs dans un petit endroit caché. Frottez doucement la surface à l'aide d'un chiffon blanc humide.

Prétraitement

Pour obtenir des résultats optimaux, prétraitez les taches en utilisant un détachant Hoover (reportez-vous au guide des solutions nettoyantes Hoover) pour aider à déloger et à éliminer les taches les plus tenaces.

REMARQUE : Pour éviter d'endommager les planchers de bois sous les tapis, placez un matériau imperméable (p. ex. : plastique) entre les tapis et le plancher avant de nettoyer.

REMARQUE : Pour éviter de provoquer des taches, utilisez des morceaux de film plastique ou de papier d'aluminium pour protéger les surfaces en bois ou en métal des éventuelles éclaboussures.

Les produits nettoyants

Consultez l'encart du GUIDE DES SOLUTIONS HOOVER ou rendez-vous sur le site [Web Hoover.com/cleaning-solutions](http://Web.Hoover.com/cleaning-solutions).

MISE EN GARDE : Redoublez de prudence lorsque vous utilisez l'appareil dans un escalier. Pour éviter tout dommage ou blessure et empêcher l'appareil de tomber, placez toujours ce dernier au bas des escaliers, sur le plancher. Ne placez pas l'appareil sur les marches d'un escalier ou sur un meuble, car cela peut entraîner des dommages ou des blessures. Lorsque vous utilisez des accessoires, assurez-vous toujours que la poignée est en position verticale.

MISE EN GARDE : N'utilisez pas l'aspirateur pour toiletter un animal.

Premiers pas avec votre nettoyeur de tapis PowerDash^{MC}

Remplissez le réservoir d'eau propre.

- 1 Retirez le réservoir d'eau propre situé à l'arrière de l'appareil.

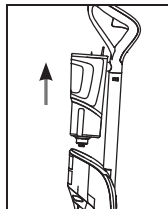

- 2 Retirez le bouchon du dessous et ajoutez de l'eau chaude jusqu'à la ligne de remplissage d'eau.

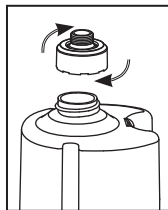

- 3 Ajoutez la solution de nettoyage Hoover^{MC} jusqu'à la ligne de remplissage de la solution.

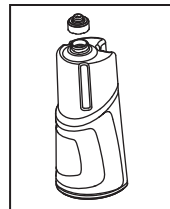

- 4 Remettez le capuchon et serrez-le. Faites glisser le réservoir d'eau propre jusqu'à ce qu'il s'enclenche à l'arrière de l'appareil. Poussez fermement.

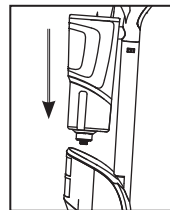

Premiers pas avec votre nettoyeur de tapis PowerDash^{MC}

Comment nettoyer les tapis avec votre PowerDash^{MC}:

- 1 Branchez le cordon d'alimentation dans une prise de courant.
- 2 Appuyez sur la pédale de dégagement de la poignée pour incliner l'appareil en position de nettoyage.
- 3 Appuyez sur la pédale MARCHE/ARRÊT pour allumer l'appareil.

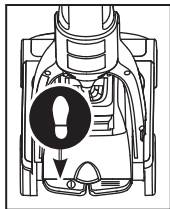
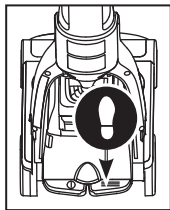

- 4 Appuyez sur la gâchette pour un passage humide lent vers l'avant et vers l'arrière*.
- 5 Relâchez la détente pour un passage à sec lent vers l'avant et vers l'arrière*.



Pour obtenir des résultats optimaux

- Pour que l'appareil offre une succion totale, il est important que le réservoir d'eau sale soit bien assujéti avant le nettoyage.
- Continuez d'effectuer des passages à sec jusqu'à ce que vous ne voyiez presque plus d'eau passer dans la buse.
- Hoover vous recommande de rincer les tapis à l'eau seulement. Cela permet d'éliminer les résidus de solution nettoyante pour tapis. Remplissez le réservoir de solution d'eau et répétez. Pour les endroits très sales, répétez. Évitez de saturer le tapis.

*Suivez ces étapes pour obtenir de meilleurs résultats

MISE EN GARDE: Ne déplacez pas l'appareil sur des prises de courant au sol. Après l'utilisation, de l'eau s'égoutte près des brosses et sous l'appareil et peut créer une flaque. Pour éviter d'endommager les parquets en bois et les planchers lamellés et pour éviter les risques de chute, observez les consignes suivantes après l'utilisation : a) ne laissez pas l'appareil sur les surfaces en bois ou lamellées, mais déplacez-le plutôt sur une surface dure; b) placez l'appareil sur un matériau absorbant (tel qu'une serviette) pour éponger tout excédent d'eau.

REMARQUE : Videz le réservoir d'eau sale lorsque le son du moteur devient plus aigu et que vous ressentez une perte de succion (consultez la section sur l'arrêt automatique de l'appareil). Vous verrez aussi le flotteur s'élever et couper la succion en même temps.

Entretien

Comment vider et nettoyer vos réservoirs

Réservoir d'eau sale

- 1 Éteignez l'appareil et débranchez-le de la prise de courant.
- 2 Appuyez sur le loquet et retirez le réservoir d'eau sale situé à l'arrière de l'appareil.
- 3 Transportez le réservoir d'eau sale en position verticale et placez-le sur une surface plane.

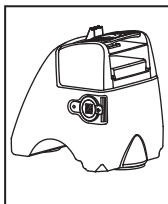
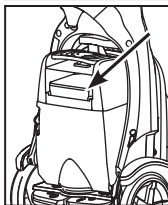
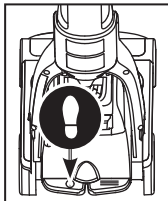

AVERTISSEMENT : Risque de blessures – le rouleau-brosse peut redémarrer de façon soudaine. Coupez l'alimentation et débranchez l'appareil avant le nettoyage ou l'entretien.

- 4 Ouvrez le bouchon verseur rapide et videz-le.
- 5 Remplacez et fermez le bec verseur rapide.
- 6 Avant de replacer le réservoir, vérifiez le filtre et nettoyez-le si nécessaire.
- 7 Remplacez le réservoir d'eau sale en l'inclinant vers l'arrière et en le balançant vers l'avant pour le mettre en place.

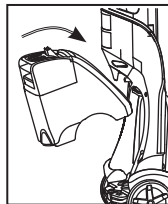
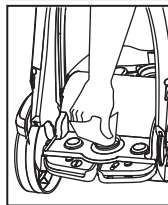
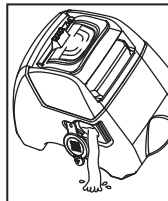

Si l'appareil ne fonctionne pas comme il le devrait, est tombé, est endommagé, a été laissé à l'extérieur ou a pris l'eau, apportez-le à un centre de réparation ou communiquez avec le service à la clientèle au 1 800 944-9200 avant de continuer à l'utiliser.

Réservoir d'eau propre

- 1 Retirez le réservoir de l'appareil.
- 2 Dévissez le bouchon. Videz le réservoir, rincez-le et laissez-le sécher à l'air libre.
- 3 Remplacez le réservoir une fois qu'il est propre et sec.

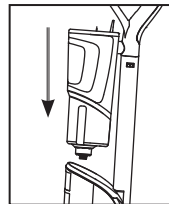
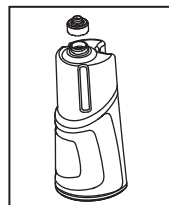
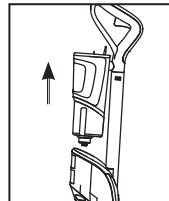

Entretien

Comment nettoyer la buse

- 1 Pour empêcher les éventuelles fuites, retirez les réservoirs de l'appareil.
- 2 L'appareil doit être en position verticale.
- 3 Saisissez le haut de la buse et tirez-la vers le haut pour la retirer. Soulevez légèrement l'appareil pour retirer la buse.

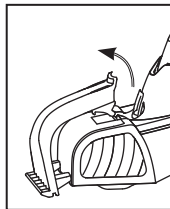
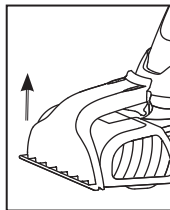
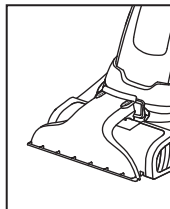

- 4 Rincez la buse à l'eau courante pour enlever la poussière et les débris. Laissez sécher.

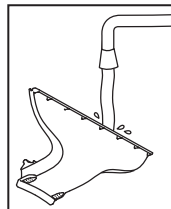

- 5 Remplacez la buse en alignant les languettes situées en bas de la buse jusqu'au pied.

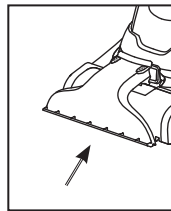

- 6 Enclenchez la buse.

Entretien

Nettoyage du rouleau brosse & Entretien de la courroie

COURROIE N° : 440014074 – POUR ACHETER, VISITEZ LE SITE HOVER.COM

COMMENT L'ENLEVER

1 Éteignez l'appareil et débranchez-le de la prise de courant. Faites basculer le nettoyeur sur le côté pour exposer le bas du nettoyeur.

2 Pour retirer les couvercles de courroie, utilisez un tournevis Philips pour retirer les 6 vis. Les flèches indiquent l'emplacement des vis.

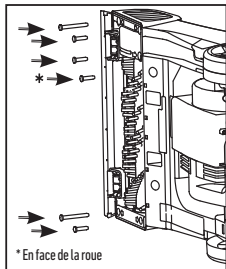

3 Retirez les couvercles de courroie de l'appareil.

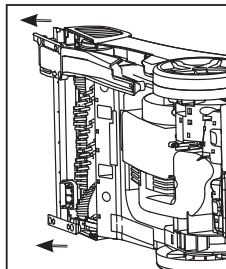

4 Tirez le rouleau-brosse vers l'utilisateur pour le retirer de l'appareil.

5 Retirez la courroie. Mettez l'ancienne courroie au rebut.

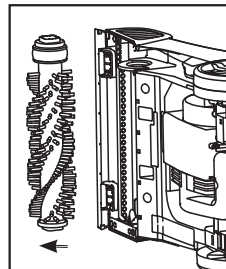

NETTOYAGE DU ROULEAU-BROSSE ET DU COUVERCLE

1 Utilisez le côté peigne de l'accessoire pour démêler les soies afin d'enlever les débris et les poils et cheveux.

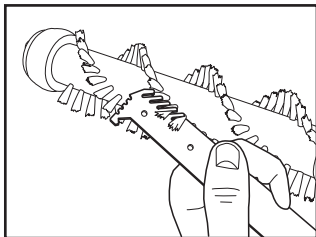

2 Utilisez le côté crochet de l'accessoire pour pénétrer à l'intérieur de la buse afin d'enlever tout excès de débris et de poils et cheveux.

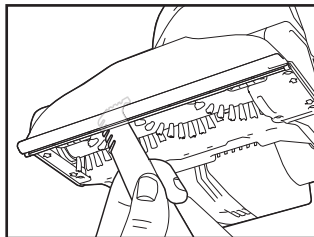

* L'accessoire peut ne pas être inclus dans tous les modèles. Consultez le site Hoover.com pour effectuer un achat.

Entretien

Entretien de la courroie

COMMENT LA REMPLACER

- 1 Placez une nouvelle courroie sur l'arbre du moteur.

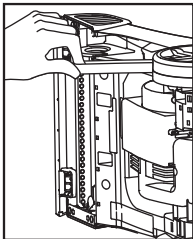

- 2 Faites glisser le rouleau-brosse à travers la courroie.

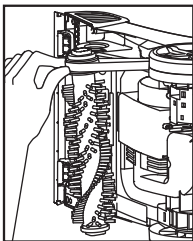

- 3 Positionnez l'embout côté sans courroie du rouleau-brosse dans la pochette.

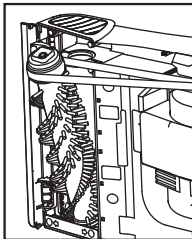

- 4 Étirez soigneusement la courroie pour localiser l'autre embout dans la pochette en vous assurant que les embouts sont bien orientés.

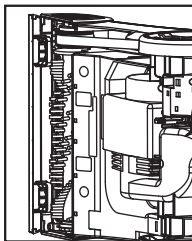

- 5 Remplacez les couvercles de courroie et fixez les 6 vis.

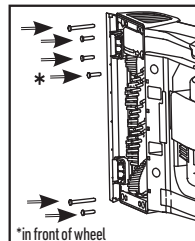
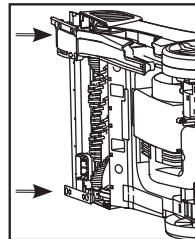

RANGEMENT : Laissez les brosses et le dessous du nettoyeur de tapis sécher complètement à l'air libre avant de ranger le nettoyeur de tapis sur une surface tapissée ou en bois.

Dépannage

Pour obtenir de l'aide supplémentaire :

Si votre produit nécessite un service d'entretien au cours de la période de garantie, veuillez communiquer avec le service à la clientèle au 1 800 944-9200, entre 7 h et 18 h (HNE) du lundi au vendredi. Identifiez toujours votre appareil à l'aide du numéro de modèle complet lorsque vous demandez des renseignements ou commandez des pièces. (Le numéro de modèle du nettoyeur de tapis est inscrit sur la plaque signalétique.)

VEUILLEZ NE PAS RETOURNER CE PRODUIT AU MAGASIN.

Toute autre tâche d'entretien doit être confiée à un représentant de service autorisé.

UTILISEZ D'ABORD LE GUIDE DE DÉPANNAGE POUR RÉSOUDRE LES PROBLÈMES.

Si l'appareil ne fonctionne pas comme prévu, s'il est tombé sur le sol ou dans l'eau, s'il est endommagé ou a été laissé à l'extérieur, communiquez avec le service à la clientèle au 1 800 944-9200 pour obtenir de plus amples renseignements avant de poursuivre l'utilisation.

DES QUESTIONS OU DES PRÉOCCUPATIONS?

Communiquez avec nous : +1 800 944-9200

Si vous avez des questions, visitez le site Hoover.com ou suivez-nous

Twitter : @HooverUSA

Facebook : facebook.com/h Hoover

Ne retournez pas le produit en magasin. Le numéro de modèle du produit est indiqué à l'arrière de l'appareil.

Dépannage :

PROBLÈME	CAUSE POSSIBLE	SOLUTION
L'appareil ne fonctionne pas.	<ol style="list-style-type: none">1. La prise est mal branchée.2. Pas de tension à la prise murale.3. Fusible grillé ou disjoncteur déclenché.4. Le fusible du nettoyeur est grillé.	<ol style="list-style-type: none">1. Insérez entièrement la fiche dans la prise de courant.2. Vérifiez les fusibles ou les disjoncteurs du domicile.3. Remplacez le fusible ou enclenchez le disjoncteur du domicile.4. Apportez la au centre de service.
La succion est faible.	<ol style="list-style-type: none">1. Réservoir d'eau sale plein/arrêt automatique déclenché.2. Le couvercle ou la fiche du réservoir d'eau sale n'est pas installé(e) correctement.3. Le filtre à débris du réservoir d'eau sale est bouché.4. Obstruction dans la buse.5. Réservoir de récupération mal fixé.6. Filtre obstrué.	<ol style="list-style-type: none">1. Enlevez le réservoir d'eau sale et videz-le. Reportez-vous au chapitre « Comment vider l'appareil » à la page 24.2. Serrez3. Reportez-vous au chapitre « Comment nettoyer » à la page 24.4. Reportez-vous au chapitre « Comment nettoyer » à la page 25.5. Remplacez le réservoir de récupération et fixez le loquet du réservoir de récupération.6. Nettoyez-le.
L'appareil ne distribue pas d'eau.	<ol style="list-style-type: none">1. Le réservoir d'eau propre n'est pas bien mis en place.2. Le réservoir d'eau propre et le contenant de solution sont vides.	<ol style="list-style-type: none">1. Assurez-vous que le réservoir est bien verrouillé en place.2. Remplissez le contenant conformément aux instructions de nettoyage.3. Assurez-vous que la détente est appuyée.
Les brosses ne tournent pas pendant le nettoyage du plancher.		Vérifiez qu'il n'y a pas de blocage et/ou que la courroie n'est pas brisée.

GARANTIE

GARANTIE LIMITÉE POUR LES PRODUITS HOOVERMD

GARANTIE LIMITÉE DE UN AN (UTILISATION DOMESTIQUE)

Si le présent produit ne fonctionne pas comme il a été annoncé, communiquez avec le service à la clientèle de TTI Floor Care North America en composant le 1 800 406-2005. Assurez-vous d'avoir en main la preuve d'achat et le numéro de modèle du produit couvert par la garantie.

ÉLÉMENTS COUVERTS PAR LA PRÉSENTE GARANTIE : Cette garantie limitée fournie par Royal Appliance Mfg. Co., exerçant ses activités sous TTI Floor Care North America (appelée « garant » ci-après) s'applique uniquement aux produits achetés aux États-Unis (y compris ses territoires et possessions), au Canada et par l'intermédiaire du programme d'échanges militaires américain. Ce produit est garanti pour des conditions normales d'utilisation et d'entretien domestiques, comme le stipule le Guide d'utilisation, contre les défauts de matériaux et de fabrication pour une période complète de UN an à compter de la date d'achat (ci-après la « période de garantie »). Si le garant détermine que le problème que vous rencontrez est couvert en vertu des modalités de cette garantie (une « réclamation couverte par la garantie »), nous prendrons l'une des mesures suivantes à notre entière discrétion et sans frais (sous réserve du coût d'expédition) : i) nous réparerons votre produit, ii) nous vous expédierons un produit de rechange, selon la disponibilité des produits, ou iii) nous vous enverrons un produit similaire de valeur égale ou supérieure dans le cas où les pièces ou le produit de rechange applicables ne sont pas raisonnablement disponibles. Dans le cas peu probable où nous serions incapables de réparer votre produit ou d'expédier un produit de rechange ou un produit similaire, nous nous réservons le droit, à notre entière discrétion, de vous offrir un remboursement ou un crédit en magasin (le cas échéant) équivalant au prix d'achat réel en date de l'achat initial, comme indiqué sur le reçu de vente original. Les pièces de rechange peuvent être nouvelles, remises à neuf, légèrement utilisées ou réusinées, à l'entière discrétion du garant.

PERSONNES COUVERTES PAR LA PRÉSENTE GARANTIE : La présente garantie limitée s'applique uniquement à l'acheteur original, avec une preuve d'achat provenant du garant ou d'un détaillant autorisé des produits du garant aux États-Unis, au Canada et par l'intermédiaire du programme d'échanges militaires américain.

ÉLÉMENTS NON COUVERTS PAR LA PRÉSENTE GARANTIE : La présente garantie ne couvre pas toute utilisation commerciale du produit (p. ex., utilisation dans le cadre de services ménagers, de conciergerie ou de location de matériel ou de toute autre activité générant un revenu), l'entretien inadéquat du produit, l'utilisation inadéquate du produit, la négligence, les actes de vandalisme ou l'utilisation d'une tension électrique autre que celle indiquée sur la plaque signalétique de ce produit. La présente garantie ne couvre pas les dommages résultant d'un cas de force majeure, d'un accident, d'actes ou d'omission de la part du propriétaire, de l'entretien de ce produit autre que par le garant ou un fournisseur de service autorisé par le garant

(le cas échéant) ou en raison d'autres actes qui sont hors du contrôle du garant. La présente garantie ne couvre pas non plus l'utilisation à l'extérieur du pays d'achat initial du produit ni sa revente par le propriétaire original. La présente garantie ne couvre pas le ramassage, la livraison, le transport et la réparation à domicile. De plus, elle ne couvre pas les produits qui ont été modifiés ou les réparations nécessaires en raison de l'usure normale ou de l'utilisation d'autres produits, pièces ou accessoires qui sont incompatibles avec ce produit ou qui nuisent à son fonctionnement, à son rendement ou à sa durabilité. Les articles ayant une usure normale ne sont pas couverts par cette garantie. Selon le produit, les articles ayant une usure normale peuvent comprendre, sans s'y limiter, les courroies, les filtres, les rouleaux-brosses, les ventilateurs soufflants, le souffleur et les tuyaux d'aspirateur, les sacs d'aspirateurs et les attaches.

AUTRES CONDITIONS IMPORTANTES : La présente garantie n'est pas transférable et ne peut être cédée; toute cession effectuée en violation de cette interdiction est annulée. La présente garantie sera régie et interprétée selon les lois de l'État de la Caroline du Nord. La période de garantie ne peut pas être prolongée par une réparation ou un remplacement des piles, des pièces ou des produits exécuté en vertu de la présente garantie.

LA PRÉSENTE GARANTIE LIMITÉE EST L'UNIQUE GARANTIE ET RECOURS ET TOUTE GARANTIE EXPLICITE OU IMPLICITE AUTRE QUE LA GARANTIE LIMITÉE PRÉSENTÉE CI-DESSUS, Y COMPRIS LES GARANTIES IMPLICITES DE QUALITÉ MARCHANDE ET DE CONVENANCE À UNE FIN PARTICULIÈRE, EST EXPRESSÉMENT DÉCLINÉE. LE GARANT NE POURRA EN AUCUN CAS ÊTRE TENU RESPONSABLE DE TOUT DOMMAGE INTÉRÊT SPÉCIAL OU DOMMAGE INDIRECT, ACCESSOIRE OU CONSÉCUTIF DE QUELQUE NATURE QUE CE SOIT SUBI PAR LE PROPRIÉTAIRE DU PRODUIT OU PAR TOUTE PARTIE RÉCLAMANT PAR L'INTERMÉDIAIRE DU PROPRIÉTAIRE, QU'ILS RELÈVENT DE LA RESPONSABILITÉ CONTRACTUELLE, DE LA NÉGLIGENCE, DE LA RESPONSABILITÉ CIVILE DÉLICTEUELLE OU DE LA RESPONSABILITÉ STRICTE DU FAIT DES PRODUITS, OU QU'ILS DÉCOULENT DE QUELQUE CAUSE QUE CE SOIT, MÊME SI LA PRÉSENTE GARANTIE N'ATTEINT PAS SON OBJET ESSENTIEL. DANS LES LIMITES PERMISES PAR LA LOI APPLICABLE, AUCUNE GARANTIE RÉSULTANT D'UNE THÉORIE JURIDIQUE, LE CAS ÉCHÉANT, NE PEUT DÉPASSER LA DURÉE DE LA GARANTIE LIMITÉE AUX PRÉSENTES. La responsabilité du garant à votre endroit pour tous les coûts, quels qu'ils soient, découlant de cette déclaration de garantie limitée se limite au montant payé pour ce produit au moment de l'achat initial.

Certains États n'autorisent pas l'exclusion ni la restriction des dommages indirects ou accessoires, l'exclusion de garanties implicites ou les limites de durée d'une garantie implicite; par conséquent, les restrictions ou exclusions précédentes peuvent ne pas s'appliquer. La présente garantie vous donne des droits précis. Vous pouvez également avoir d'autres droits, lesquels varient d'une province à l'autre.

PIÈCES ET ACCESSOIRES D'ORIGINE : Nous vous recommandons d'utiliser uniquement des solutions (pour les shampooineuses), des pièces et des accessoires d'origine HOOVERMD. Les dommages causés par l'utilisation d'autres solutions, pièces et accessoires que celles d'origine HOOVERMD ne sont pas couverts par votre garantie et peuvent l'annuler.



MANUAL DEL USUARIO

POWERDASH™ CARPET CLEANER

IMPORTANTE: Lea este manual con atención antes de ensamblar y usar este aparato.
El único uso previsto para este producto es el uso doméstico. Si se utiliza para uso comercial,
se invalida la garantía.

© 2020 Techtronic Floor Care Technology Limited. Todos los derechos reservados.

Distribuido por Royal Appliance Mfg. Co. Charlotte, NC 28262. Todos los derechos reservados. 964A00230-R1



Bienvenido a la propiedad de Hoover®

Hágalo oficial.

Registre su limpiadora de alfombras:



Visitando Hoover.com o Hoover.ca



Llamando al 1-800-944-9200

TIENE GARANTÍA.

Obtenga confianza al limpiar con la garantía limitada de hasta 1 año de Hoover.
Consulte la garantía para conocer los detalles completos.

Índice

Instrucciones de seguridad	33
Contenido de la caja	34
Guía del producto.....	35
Ensamblaje de su PowerDash™	36
Antes de comenzar la limpieza.....	36
Pasos iniciales de su PowerDash™	37
Mantenimiento.....	39
Resolución de problemas	43
Garantía.....	45

INSTRUCCIONES DE SEGURIDAD IMPORTANTES

CONSERVE ESTAS INSTRUCCIONES

LEA TODAS LAS INSTRUCCIONES ANTES DE UTILIZAR ESTE APARATO.

ADVERTENCIA: Cuando use producto eléctricos, siempre deben seguirse las precauciones básicas para evitar descargas eléctricas, incendios y/o lesiones graves, incluidas las siguientes:

- Arme o instale completamente el producto antes de usarlo.
- No descuide el aparato cuando esté enchufado. Desenchúfelo del tomacorriente cuando no esté en uso y antes de realizarle limpieza o servicio de mantenimiento.
- Evite que se lo utilice como un juguete. Los niños de 12 años o menos no deben utilizar la unidad. Cuando se lo utilice cerca de niños, será necesario hacerlo bajo una estricta supervisión. Para evitar lesiones o daños, mantenga a los niños alejados del producto y no permita que introduzcan los dedos ni objetos en ninguna de las aberturas del producto.
- Utilice la unidad únicamente según el uso descrito en este manual del usuario. Utilice únicamente los accesorios recomendados por Hoover.
- Para reducir el riesgo de incendio y descarga eléctrica debido a daño de los componentes internos, utilice

únicamente productos de limpieza HOOVER® con fines de uso para el aparato. Consulte la sección "Productos de limpieza" de este manual.

- No utilice el producto si el cable o el enchufe se encuentran dañados. Si el producto no funciona como debe; si se ha caído, ha sido dañado, dejado a la intemperie o sumergido en agua, llame al Servicio de atención al cliente al 1 (800) 944-9200
- No tire del aparato ni lo transporte tomándolo por el cable, no use el cable como una manija, no cierre una puerta sobre el cable ni lo enrosque alrededor de bordes o esquinas filosas. No apoye el producto sobre el cable. No pase el aparato por encima del cable. Mantenga el cable lejos de las superficies calientes.
- No lo desenchufe tirando del cable. Para desenchufarlo, agarre el enchufe, no el cable.
- No manipule el enchufe ni el aparato con las manos mojadas.
- No coloque ningún objeto en las aberturas. No utilice la unidad si alguna de sus aberturas se encuentra bloqueada. Manténgala libre de polvo, pelusas, cabello y cualquier otro elemento que pueda disminuir el flujo de aire.
- Evite que el cabello, la ropa suelta, los dedos y cualquier otra parte del cuerpo entren en contacto con las aberturas y las piezas móviles de la unidad.
- Apague todos los controles antes de desenchufarlo.
- Extreme las precauciones cuando limpie en escaleras. Para evitar lesiones o daños físicos, y a fin de evitar que la

limpiadora se caiga, colóquela siempre al pie de las escaleras o sobre el suelo. No coloque el producto sobre la escalera o sobre los muebles.

- No utilice la unidad para aspirar líquidos combustibles o inflamables, tales como gasolina o restos de madera lijada, ni la utilice en áreas en las que dichas sustancias puedan estar presentes.
- Conecte el aparato solamente a un tomacorriente que tenga la debida puesta a tierra. Consulte la sección Instrucciones de puesta a tierra.

PRECAUCIÓN – PARA DISMINUIR EL RIESGO DE DAÑOS:

- Evite aspirar objetos duros y filosos con este producto, ya que pueden dañarlo.
- No utilice objetos filosos para limpiar la manguera, ya que pueden dañar la unidad.
- Almacénelo apropiadamente en interiores, en un lugar seco. No exponga la máquina a temperaturas bajo cero.
- Con el cepillo y el cepillo giratorio encendidos, evite dejar la limpiadora apoyada en un lugar por mucho tiempo, ya que esto puede dañar el piso.

INSTRUCCIONES DE PUESTA A TIERRA

Este aparato debe conectarse a tierra. Si existe un mal funcionamiento o una rotura, la puesta a tierra proporciona una vía con la menor resistencia para la corriente eléctrica a fin de reducir el riesgo de descarga eléctrica. El aparato viene equipado con un cable que presenta un conductor de puesta a tierra del equipo (C) y un enchufe de puesta a tierra (A). El enchufe se debe insertar en un tomacorriente apropiado (B) que esté correctamente instalado y puesto a tierra, de conformidad con todos los códigos y las ordenanzas locales.

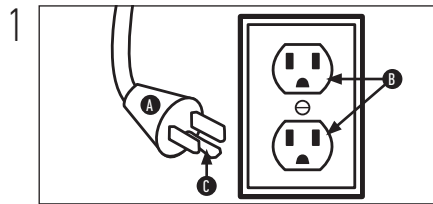

ADVERTENCIA:

La conexión incorrecta del conductor de puesta a tierra del equipo puede generar riesgo de descarga eléctrica. Consulte con un electricista o técnico calificado si tiene dudas sobre la puesta a tierra correcta del tomacorriente. No modifique el enchufe incluido en el aparato: si no encaja en el tomacorriente, solicite la instalación de un tomacorriente correspondiente a un electricista calificado. Este aparato tiene como fin su uso en un circuito

de 120 voltios nominales y cuenta con un enchufe de puesta a tierra que se parece al enchufe (A) de la Fig. 1. Para conectar este enchufe a un receptáculo de 2 polos (E), en caso de que no haya un tomacorriente correctamente puesto a tierra (Fig. 2), se puede utilizar un adaptador temporario (D). Dicho adaptador debe utilizarse solo hasta que un electricista calificado instale el correspondiente tomacorriente puesto a tierra (B) (Fig. 1). La oreja rígida de color verde, el terminal o algo similar (F) que se extiende del adaptador se debe conectar a una puesta a tierra permanente (G), como la cubierta de la tapa del tomacorriente debidamente puesta a tierra (Fig. 2). Toda vez que utilice el adaptador, deberá ser sostenido en su lugar con un tornillo de metal. NOTA: En Canadá, el Código Eléctrico Canadiense no permite el uso de un adaptador temporal.

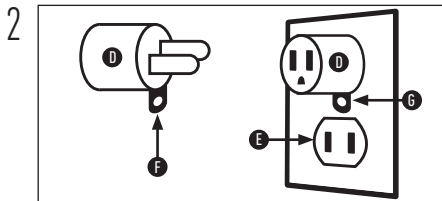

Contenido de la caja

Limpiadora de alfombras

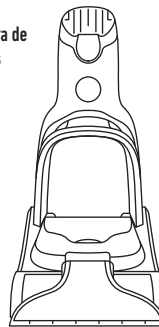

Mango superior



Soporte del mango superior



Tanque de agua limpia

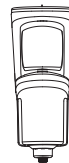

Tanque de agua sucia

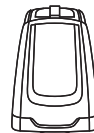

Cepillo giratorio PowerSpin



Botella con muestra de solución para limpieza



Guía del producto

1. Gatillo para agua/solución
2. Enrolle de cable
3. Tanque de agua limpia
4. Tanque de agua sucia
5. Filtro (debajo del tanque de agua sucia)
6. Vertedor rápido
7. Boquilla extraíble
8. Cepillo PowerSpin
9. Mango superior
10. Soporte del mango superior
11. Pedal de encendido/apagado
12. Mango de liberación del tanque de agua sucia (¡NO UN MANGO PARA TRANSPORTAR!)
13. Pedal para soltar el mango

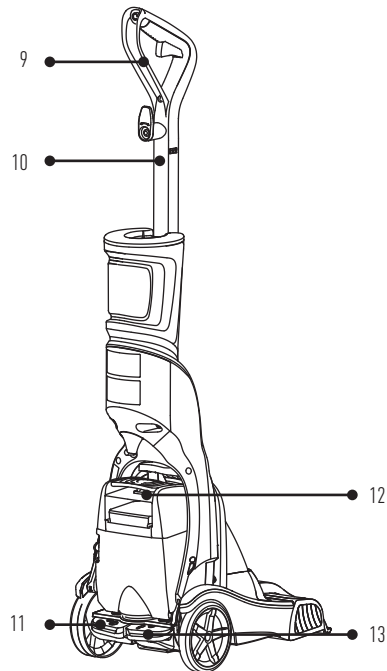
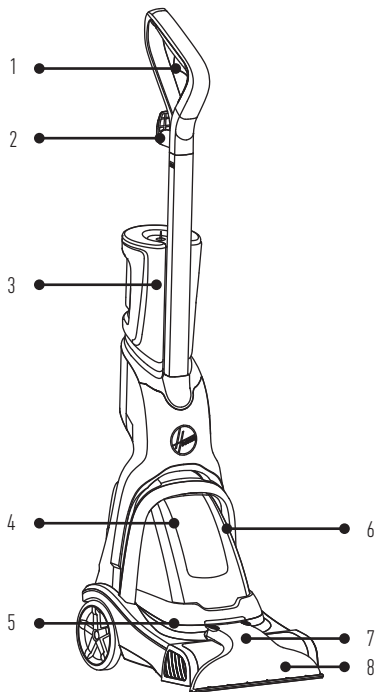

Ensamblaje

Arme o instale completamente el producto antes de usarlo.

- 1 Inserte el mango superior en el soporte del mango superior hasta escuchar un "CLIC".

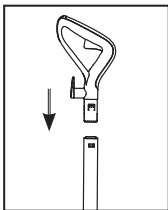

- 2 Inserte el soporte del mango superior en la base hasta escuchar un "CLIC".

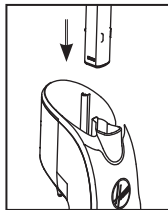

- 3 Deslice el tanque de agua limpia hasta encastrar en su lugar en la parte posterior de la unidad. Presione firmemente hacia abajo.

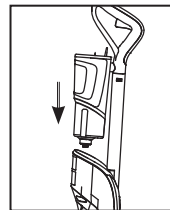

Antes de comenzar la limpieza

1. Antes de su usar la limpiadora, aspire la alfombra y la tapicería a fondo, con una aspiradora Hoover. No use la aspiradora de alfombras como aspiradora en seco.
2. Utilice su limpiadora de alfombras Hoover solo si la tela del tapizado está marcada con una "H" (para limpieza "Húmeda") o con "S/H" (para limpieza con "Solvente/Seca" o "Húmeda"). No limpie la tela si está marcada con una "S" (únicamente limpieza al "solvente/seco").
3. Pruebe la resistencia al color en una superficie pequeña que no esté a la vista. Fregue suavemente la superficie con un trapo blanco humedecido. Espere diez minutos y pruebe la remoción del color o la purga con una toalla de papel blanca.

Tratamiento previo

Para obtener mejores resultados de limpieza, trate las manchas previamente con un tratamiento para manchas Hoover (consulte la Guía de soluciones para limpieza Hoover) y ayude a aflojar y remover incluso las manchas más rebeldes.

NOTA: Para evitar daños en pisos de madera debajo de esteras o alfombras, coloque debajo algún material impermeable (por ejemplo: plástico) antes de realizar la limpieza.

NOTA: Para prevenir las manchas, use un envoltorio de plástico o de aluminio para evitar que las superficies se rocíen con agua.

Productos de limpieza

Consulte la GUÍA DE SOLUCIONES DE HOOVER o visite Hoover.com/cleaning-solutions.

PRECAUCIÓN: Extreme las precauciones cuando limpie en escaleras. Para evitar lesiones o daños físicos, y a fin de evitar que la aspiradora se caiga, colóquela siempre al pie de las escaleras o sobre el suelo. No coloque la aspiradora sobre las escaleras ni sobre un mueble, ya que pueden generarse lesiones o daños. Cuando utilice las herramientas accesorias, siempre asegúrese de que el mango se encuentre en posición vertical.

PRECAUCIÓN: La aspiradora no debe utilizarse para limpiar mascotas.

Pasos iniciales de su limpiadora de alfombras PowerDash™

Llene el tanque de agua limpia.

- 1 Quite el tanque de agua limpia de la parte posterior de la unidad.

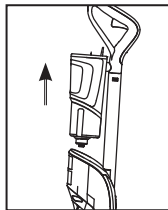

- 2 Quite el tapón de la parte inferior y agregue agua tibia hasta la línea de llenado de agua.

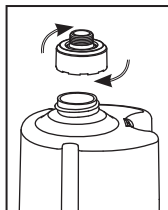

- 3 Agregue la solución de limpieza Hoover® hasta la línea de llenado de solución.

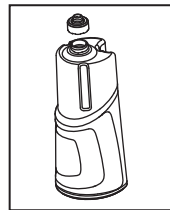

- 4 Vuelva a colocarlo y ajuste la tapa. Deslice el tanque de agua limpia nuevamente en la unidad. Presione firmemente hacia abajo.

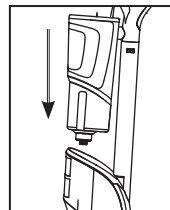

Pasos iniciales de su limpiadora de alfombras PowerDash™

Limpieza de alfombras con su PowerDash™:

1 Enchufe el cable de alimentación en el tomacorriente.

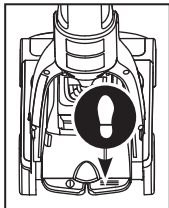

2 Pise el Pedal para Soltar el Mango, para reclinar la lavadora para la posición de limpieza.

3 Pise el pedal de encendido/apagado para encenderla.

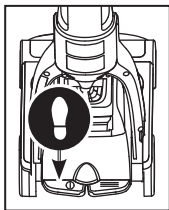

4 Presione el gatillo para avanzar y retroceder lentamente con una pasada húmeda*.



5 Libere el gatillo para avanzar y retroceder lentamente con una pasada seca*.

Para obtener mejores resultados

- Para que la aspiración sea buena, es importante que el Depósito de Agua Sucia esté bien colocado, antes de comenzar la limpieza.
- Siga realizando pasadas secas hasta que vea que pase poca agua a través de la boquilla.
- Hoover recomienda enjuagar la alfombra solo con agua limpia. Esto elimina la solución de limpieza que quede como residuo. Llene el tanque con agua y repita el procedimiento. Para áreas muy sucias, repita el procedimiento. Evite saturar la alfombra.

PRECAUCIÓN: No limpie por encima de los tomacorrientes de piso. Después del uso, goteará agua desde los cepillos y por la parte inferior del producto que puede acumularse. Para evitar daños en pisos de madera y laminados y posibles riesgos de caídas, después de cada uso (a) no deje el producto sobre superficies de madera y laminado y muévelo a una superficie sólida y (b) coloque la unidad sobre material absorbente (como una toalla) para secar el goteo.

NOTA: Vacíe el Depósito de Agua Sucia cuando el sonido del motor se haga más agudo y disminuya la aspiración (consulte la sección "Apagado automático"). También verá que el flotador se elevará y desactivará la aspiración, al mismo tiempo.

*Siga estos pasos para obtener mejores resultados.

Mantenimiento

Vaciado y limpieza de sus tanques

Tanque de agua sucia

- 1 Apague la limpiadora y desenchúfela del tomacorriente.
- 2 Presione la traba y quite el tanque de agua sucia de la parte posterior de la unidad.
- 3 Transporte el tanque de agua sucia en posición vertical y colóquelo en una superficie plana.

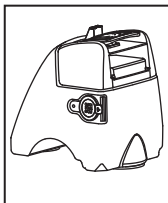
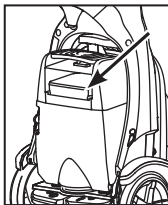
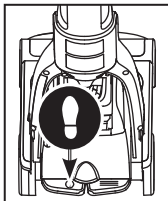

ADVERTENCIA: Riesgo de daños personales: el cepillo giratorio puede reiniciarse repentinamente. Apague el interruptor de alimentación y desenchufe la unidad antes de limpiar o hacer un mantenimiento.

- 4 Abra el vertedor rápido y vacíelo.
- 5 Reemplace y cierre el tapón de acceso de limpieza.
- 6 Antes de volver a colocar el tanque, controle y limpie el filtro según sea necesario.
- 7 Vuelva a colocar el tanque de agua sucia, inclinándolo hacia atrás y luego balanceándolo hacia adelante para encastrar en su lugar.

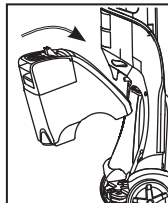
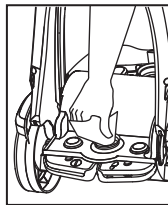
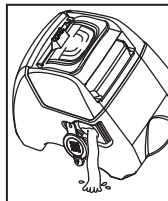

Tanque de agua limpia

Si el aparato no funciona como debe, si se ha caído, dañado o dejado a la intemperie, o si se ha sumergido en agua, llévelo a un Centro técnico o comuníquese con el Servicio de atención al cliente al 1 (800) 944-9200 antes de continuar usándolo.

- 1 Quite el tanque de la unidad.
- 2 Desenrosque el tapón. Vacíe el depósito, enjuáguelo y déjelo secar al aire.
- 3 Vuelva a colocar el tanque una vez que esté limpio y seco.

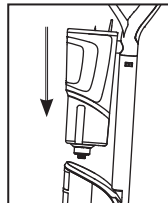
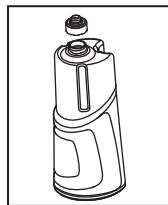
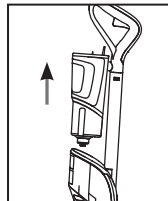

Mantenimiento

Limpieza de la boquilla

1 Para evitar posibles goteos, quite y vacíe los tanques de la unidad.

2 La unidad debe estar en posición vertical.

3 Tome la parte superior de la boquilla y tire hacia arriba para extraerla. Levante la unidad levemente para quitar la boquilla.

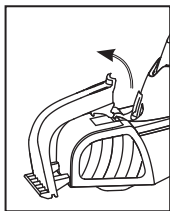
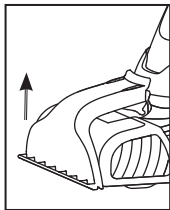
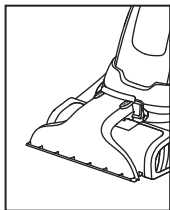

4 Enjuague la boquilla con agua corriente para remover la suciedad y los residuos. Permita que se seque.

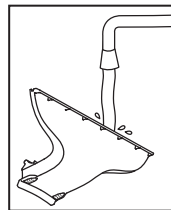

5 Vuelva a colocar la boquilla, alineando las lengüetas en la parte inferior de la boquilla con el pie.

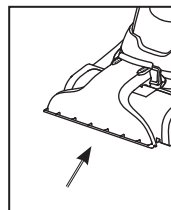

6 Presione la boquilla para que encaje en su lugar.

Mantenimiento

Mantenimiento de la correa

EXTRACCIÓN

1 Apague la unidad y desenchúfela del tomacorriente. Voltee la limpiadora de lado para exponer su parte inferior.

2 Para quitar las cubiertas de la correa, use un destornillador Philips para quitar los 6 tornillos. Las flechas muestran la ubicación de los tornillos.

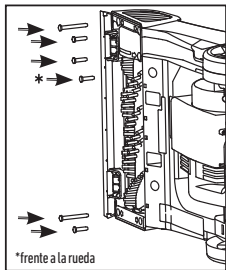

3 Quite las cubiertas de la correa de la unidad.

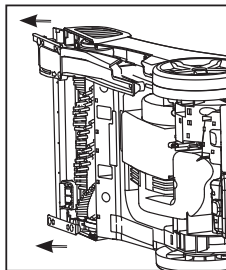

4 Tire del cepillo giratorio hacia el usuario para extraerlo de la unidad.

5 Quite la correa. Deseche la correa vieja.

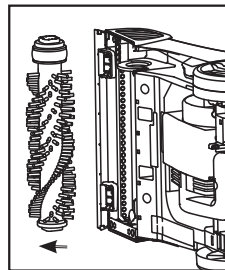

LIMPIADOR PARA EL CEPILLO GIRATORIO Y LA CUBIERTA

1 Use el lado del peine de la herramienta para limpiar las cerdas y extraer la suciedad y el cabello.

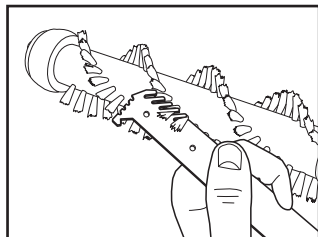

2 Use el lado del gancho de la herramienta para acceder al área interior de la boquilla y extraer el exceso de suciedad o cabello.

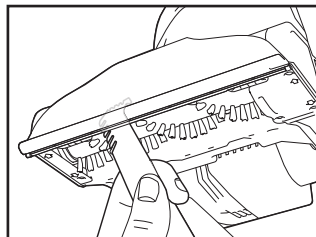

*Es posible que la herramienta no esté incluida en todos los modelos. Visite Hoover.com para comprar.

Mantenimiento

Mantenimiento de la correa

RECOLOCACIÓN

- 1 Coloque una nueva correa en el eje del motor.

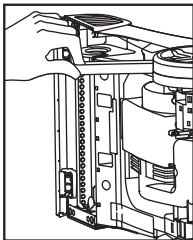

- 2 Deslice el cepillo giratorio por la correa.

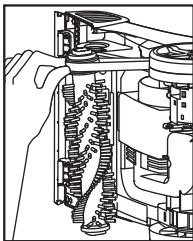

- 3 Coloque el tapón del lado sin correa del cepillo giratorio en el bolsillo.

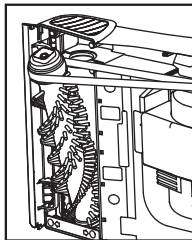

- 4 Estire con cuidado la correa para colocar el otro tapón en el bolsillo, asegurándose de que los tapones estén en su orientación correcta.

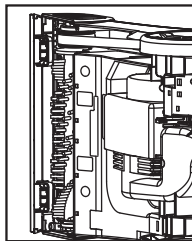

- 5 Vuelva a colocar la cubierta de la correa y fíjela con los 6 tornillos.

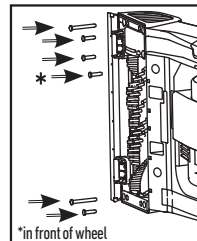
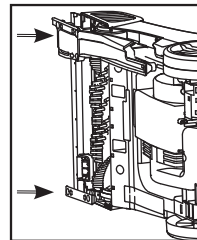

ALMACENAMIENTO: Deje que los cepillos y la parte inferior de la limpiadora de alfombras se sequen al aire completamente, antes de guardar la limpiadora en una superficie alfombrada o de madera.

Resolución de problemas

Si necesita más ayuda:

Si su producto necesita mantenimiento durante el período de garantía, llame al Servicio al cliente al teléfono 1-800-944-9200 de lunes a viernes de 7 a. m. a 6 p. m. (hora estándar del este). Siempre identifique su limpiador de alfombras con el número completo de modelo cuando solicite información o realice el pedido de las piezas de repuesto. (El número de modelo de la lavadora de alfombras está ubicado en la placa de datos).

NO DEVUELVA ESTA LIMPIADORA A LA TIENDA.

Cualquier otro mantenimiento lo debe realizar un representante de servicio autorizado.

UTILICE LA GUÍA DE RESOLUCIÓN DE PROBLEMAS COMO PRIMER PASO PARA RESOLVER CUALQUIER PROBLEMA QUE PUEDA TENER.

Si el aparato no funciona como debe, si se ha caído, dañado o dejado a la intemperie, o si se ha sumergido en agua, llame al Servicio al cliente al teléfono 1-800-9449200 para obtener más instrucciones antes de continuar usándolo.

¿TIENE PREGUNTAS O INQUIETUDES?

Contáctenos: 1-800-944-9200

Si tiene alguna pregunta, visite Hoover.com o conéctese con nosotros:

Twitter: [@HooverUSA](https://twitter.com/HooverUSA)

Facebook: facebook.com/hoover

No devuelva la unidad a la tienda. Vea la parte posterior del producto para consultar el número de modelo.

Resolución de problemas

PROBLEMA	CAUSA POSIBLE	SOLUCIÓN POSIBLE
La aspiradora no funciona.	<ol style="list-style-type: none">1. No está firmemente enchufada.2. No hay voltaje en el tomacorriente.3. Fusible quemado o disyuntor activado.4. Se quemó el fusible de la limpiadora.	<ol style="list-style-type: none">1. Enchúfela firmemente.2. Revise el fusible o el disyuntor del hogar.3. Reemplace el fusible o restablezca el disyuntor del hogar.4. Llévela al centro de reparación.
Poca aspiración	<ol style="list-style-type: none">1. El Depósito de Agua Sucia está lleno/El apagado automático está activado.2. La tapa del tanque de agua sucia no está colocada correctamente.3. El filtro de desechos del tanque de agua sucia está tapado.4. La boquilla está obstruida.5. El Depósito de Recuperación no está colocado adecuadamente.6. El filtro está tapado.	<ol style="list-style-type: none">1. Retire y vacíe el Depósito de Agua Sucia. Consulte "Vaciado" en la página 39.2. Ajuste3. Consulte "Cómo limpiarla" en la página 39.4. Consulte "Cómo limpiarla" en la página 40.5. Vuelva a colocar el tanque de recuperación y fije la traba del tanque de recuperación.6. El filtro está tapado.
No se dispensa agua limpia.	<ol style="list-style-type: none">1. El Depósito de Agua Limpia que no está bien colocado.2. El Depósito de Agua Limpia o el recipiente de la solución está vacío.	<ol style="list-style-type: none">1. Asegúrese que el depósito esté bien colocado.2. Vuelva a llenar el recipiente, de acuerdo con las instrucciones de limpieza.3. Asegúrese de tirar del gatillo.
Los cepillos no giran durante la limpieza de suelos.		Verifique si hay atascos y si la correa está rota.

GARANTÍA

GARANTÍA LIMITADA PARA PRODUCTOS DE HOOVER®

GARANTÍA LIMITADA DE UN AÑO (USO DOMÉSTICO)

Si este producto no cumple con la garantía, comuníquese con el Servicio de atención al cliente de TTI Floor Care North America al 1-800-406-2005. Tenga a mano el comprobante de compra y el número de modelo para el producto cubierto por la garantía.

COBERTURA DE LA GARANTÍA LIMITADA: Esta garantía limitada provista por Royal Appliance Mfg. Co., que realiza negocios como TTI Floor Care North America (a la que se hará referencia como "Garante" en el presente documento) se aplica solo a productos adquiridos en EE. UU. (incluidos sus territorios y posesiones), una Tienda de intercambios militares de los EE. UU. o Canadá. En casos de uso y mantenimiento domésticos en condiciones normales y conforme a la Guía del propietario, este producto tiene garantía contra defectos originales en los materiales y en la mano de obra por un período de UN año desde la fecha de compra original (el "Período de la garantía"). Si el Garante determina que el problema que presenta cuenta con la cobertura de los términos de esta garantía (un "reclamo de la garantía cubierto"), a nuestro criterio y sin costo (sujeto al costo de envío), (i) repararemos su producto, (ii) enviaremos un producto de reemplazo, que será nuevo o refabricado y estará sujeto a disponibilidad; (iii) en el caso de que las piezas y reemplazos que apliquen no estén disponibles en un tiempo razonable, podemos enviar un producto similar de igual o superior valor. En el caso improbable de que no podamos reparar su producto o enviarle un producto de reemplazo o similar, nos reservamos el derecho de, a nuestra discreción, emitir un reembolso o crédito en la tienda (si corresponde) por el precio real de la compra al momento de la compra original según lo reflejado en el recibo de ventas original. Las piezas y reemplazos pueden ser nuevos, reacondicionados, con poco uso o refabricados, según el criterio del Garante..

PERSONAS AFECTADAS POR LA COBERTURA DE LA GARANTÍA LIMITADA: Esta garantía limitada se extiende únicamente al comprador minorista original, con comprobante de compra original del Garante o un distribuidor autorizado de productos del Garante, en EE. UU., Tiendas de intercambios militares de los EE. UU., y en Canadá.

QUÉ ES LO QUE NO CUBRE ESTA GARANTÍA LIMITADA: Esta garantía no cubre el uso del producto en operaciones comerciales (tales como servicios de limpieza, portería y servicios de alquiler de equipos, u otra actividad generadora de ingresos); el mantenimiento inadecuado del producto; el producto si ha sido expuesto a abuso, negligencia, mal uso, vandalismo o el uso de voltajes diferentes a los especificados en la placa de identificación del producto. Esta garantía no cubre los daños resultantes de actos fortuitos, accidentes, actos de omisión del propietario, servicio de este producto por parte de otra entidad distinta del Garante o un proveedor de servicios autorizado por el Garante (si corresponde), u otros actos que estén más allá del control del Garante. Esta garantía tampoco cubre el uso fuera del

país en el que se compró el producto originalmente, o la reventa del producto por parte del propietario original. Esta garantía no cubre la recolección, la entrega, el transporte ni las llamadas domésticas. Además, esta garantía no cubre ningún producto que haya sido alterado o modificado, reparado en forma necesaria por el desgaste normal, o en el cual se hayan utilizado productos, piezas o accesorios incompatibles con este producto o que afecten de manera negativa su funcionamiento, rendimiento o durabilidad. Los elementos con desgaste normal no están cubiertos por esta garantía. Según el producto, los elementos con desgaste normal pueden incluir, entre otros, correas, filtros, cepillos giratorios, ventiladores sopladores, sopladores y tubos aspiradores, y bolsas y correas para aspiradoras.

OTROS TÉRMINOS IMPORTANTES: Esta garantía no es transferible y no puede asignarse, cualquier asignación realizada en contravención con esta prohibición quedará nula. Esta garantía se registró e interpretará bajo las leyes del estado de Carolina del Norte. El Período de la garantía no se prolongará por el reemplazo de las baterías, piezas o productos, ni en virtud de cualquier reparación realizada conforme a esta garantía.

ESTA GARANTÍA LIMITADA TIENE PREVALENCIA EXCLUSIVA COMO TAL Y COMO RECURSO LEGAL, Y QUEDAN EXPRESAMENTE RECHAZADAS TODAS LAS GARANTÍAS EXPRESAS E IMPLÍCITAS DIFERENTES DE LA GARANTÍA LIMITADA ESTABLECIDA ANTERIORMENTE RESPECTO DE ESTE PRODUCTO, CON INCLUSIÓN DE LAS GARANTÍAS IMPLÍCITAS DE APTITUD PARA LA VENTA O ADECUACIÓN A FINES ESPECÍFICOS. EN NINGÚN CASO, EL GARANTE SERÁ RESPONSABLE POR LOS DAÑOS ESPECIALES, INDIRECTOS, INCIDENTALES O CONSECUENTES DE NINGÚN TIPO QUE SUFRA EL PROPIETARIO O CUALQUIER PARTE QUE RECLAME POR INTERMEDIO DE ESTE, YA SEA CON BASE EN UN CONTRATO, POR NEGLIGENCIA, HECHO ILÍCITO CIVIL O RESPONSABILIDAD OBJETIVA, NI POR NINGUNA OTRA CAUSA, INCLUSO SI ESTA GARANTÍA NO CUMPLE CON SU PROPÓSITO ESENCIAL. EN LA MÁXIMA MEDIDA PERMITIDA POR LAS LEYES APLICABLES, NINGUNA GARANTÍA QUE SURJA DE LA APLICACIÓN DE LA LEY, SI ES APLICABLE, SUPERARÁ LA DURACIÓN DE LA GARANTÍA LIMITADA AQUÍ PROVISTA. La responsabilidad del garante por los daños o por cualquier costo que surja de esta declaración de garantía limitada se limita al monto pagado por este producto al momento de la compra original.

Algunos estados no permiten la exclusión o la limitación de daños incidentes o consecuentes, descargos de garantías implícitas o limitaciones con respecto a la duración de garantías implícitas; por lo tanto, es posible que las exclusiones, los descargos o las limitaciones no se apliquen en su caso. Esta garantía le otorga derechos legales específicos. También puede tener otros derechos, que varían según el estado.

PIEZAS Y ACCESORIOS ORIGINALES: Le recomendamos que use el producto solo con soluciones (para aspiradoras para alfombras y manchas), piezas y accesorios HOOVER® originales. Los daños provocados por el uso de otras soluciones, piezas y accesorios que no sean HOOVER® originales no están cubiertos y pueden anular la garantía.



Hoover.com

Find us on:



[youtube.com/hover](https://www.youtube.com/hover)



[facebook.com/hover](https://www.facebook.com/hover)



[twitter.com/hoverusa](https://www.twitter.com/hoverusa)



QUICK START GUIDE

NO TOOLS REQUIRED

HOW TO ASSEMBLE

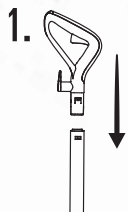

Insert Handle into Pole.

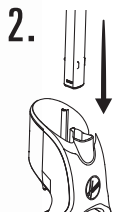

Insert Pole into the base of the unit.

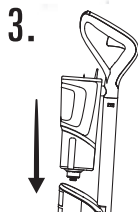

Slide Clean Water Tank into place.

HOW TO USE

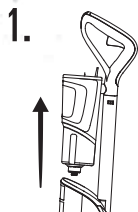

Remove Tank, twist off cap and fill with warm water to fill line. Add Hoover® Solution to next line. Replace cap and reinstall tank.

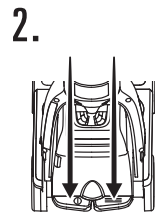

Use pedals to recline handle and power on.



To Clean: Slowly push forward then backward while holding the trigger.



To Dry: Repeat forward and backward motion without holding the trigger.