

SPOTBOT®

Portable Deep Cleaner

USER GUIDE
2114, 2117 SERIES

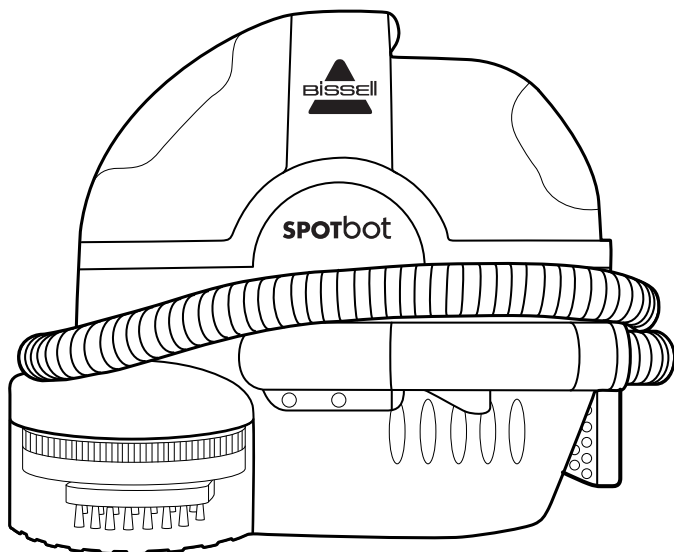

IMPORTANT SAFETY INSTRUCTIONS



READ ALL INSTRUCTIONS BEFORE USING YOUR PORTABLE DEEP CLEANER.

When using an electrical appliance, basic precautions should be observed, including the following:



WARNING

TO REDUCE THE RISK OF FIRE, ELECTRIC SHOCK OR INJURY:

- » Use only BISSELL® cleaning products intended for use in this machine to prevent internal component damage. See the Cleaning Formulas section of this guide.
- » Connect to a properly grounded outlet only. See grounding instructions. Do not modify the 3-prong grounded plug.
- » Unplug from electrical socket when not in use, before cleaning, maintaining or servicing the appliance.
- » Do not expose to rain. Store indoors.
- » Do not allow to be used as a toy. Close attention is necessary when used by or near children.
- » Do not use for any purpose other than described in this user guide. Use only manufacturer's recommended attachments.
- » Do not use with damaged cord or plug. If appliance is not working as it should, has been dropped, damaged, left outdoors, or dropped into water, have it repaired at an authorized service center.
- » Do not pull or carry by cord, use cord as a handle, close a door on cord, or pull cord around sharp edges or corners. Do not run appliance over cord. Keep cord away from heated surfaces.
- » Do not unplug by pulling on cord. To unplug, grasp the plug, not the cord.
- » Do not handle plug or appliance with wet hands.
- » Do not put any object into openings. Do not use with any opening blocked; keep openings free of dust, lint, hair, and anything that may reduce air flow.
- » Keep hair, loose clothing, fingers, and all parts of body away from openings and moving parts.
- » Turn OFF all controls before plugging or unplugging appliance.
- » Use extra care when cleaning on stairs.
- » Do not use to pick up flammable or combustible materials (lighter fluid, gasoline, kerosene, etc.) or use in areas where they may be present.

- » Do not use appliance in an enclosed space filled with vapors given off by oil-based paint, paint thinner, some moth-proofing substances, flammable dust, or other explosive or toxic vapors.
- » Do not use to pick up toxic material (chlorine bleach, ammonia, drain cleaner, etc.).
- » Do not pick up anything that is burning or smoking, such as cigarettes, matches or hot ashes.
- » Keep appliance on a level surface.
- » Do not carry the appliance while in use.
- » Plastic film can be dangerous. To avoid danger of suffocation, keep away from children.
- » Do not immerse in water or liquid.
- » Liquid must not be directed towards equipment containing electrical components.
- » Do not immerse. Use only on surfaces moistened by the cleaning process. Use only BISSELL® cleaning products intended for use with this machine.
- » Use only the type and amount of liquids specified under the operations section of this guide.
- » Use only on carpet moistened by cleaning process.

SAVE THESE INSTRUCTIONS FOR FUTURE USE

This model is for household use only. Commercial use of this unit voids the manufacturer's warranty.

⚠ WARNING

Improper connection of the equipment-grounding conductor can result in a risk of electrical shock. Check with a qualified electrician or service person if you aren't sure if the outlet is properly grounded. DO NOT MODIFY THE PLUG. If it will not fit the outlet, have a proper outlet installed by a qualified electrician. This appliance is designed for use on a nominal 120-volt circuit, and has a grounding attachment plug that looks like the plug in the illustration. Make certain that the appliance is connected to an outlet having the same configuration as the plug. No plug adapter should be used with this appliance.

GROUNDING INSTRUCTIONS

This appliance must be connected to a grounded wiring system. If it should malfunction or break down, grounding provides a safe path of least resistance for electrical current, reducing the risk of electrical shock. The cord for this appliance has an equipment-grounding conductor and a grounding plug. It must only be plugged into an outlet that is properly installed and grounded in accordance with all local codes and ordinances.

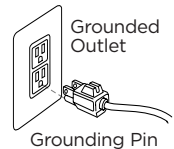

Thanks for buying a BISSELL® portable carpet cleaner!

We love to clean and we're excited to share one of our innovative products with you. We want to make sure your carpet cleaner works as well in two years as it does today, so this guide has tips on using (page 9), maintaining (page 13), and if there is a problem, troubleshooting (page 14).

In just a few simple preparation steps, you'll be ready to deep clean. Flip to page 7 and let's get started!

Package Contents

1.

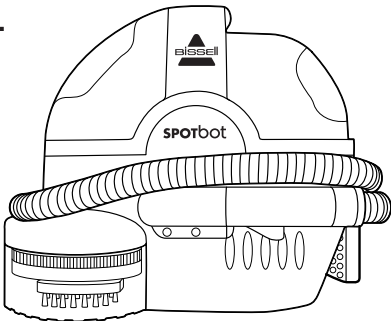

1. SpotBot® Unit
2. Tough Stain Tool
3. BISSELL Formula
4. BISSELL Boost Formula*
5. HydroRinse™ Self Cleaning Hose Tool*
6. 3-N-1 Stair Tool*

*Select models only.

2.

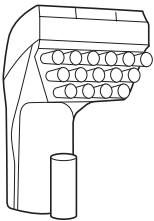

3.

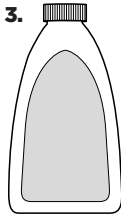

4.

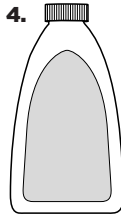

5.



6.

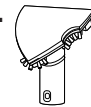

Safety Instructions.....	2
Product View.....	4
Special Features.....	5
Cleaning Formulas.....	6
Operations.....	7-12
Maintenance & Care.....	13

Troubleshooting.....	14
Warranty.....	15
Service.....	15
Product Registration.....	16
Parts & Supplies.....	16

Product View

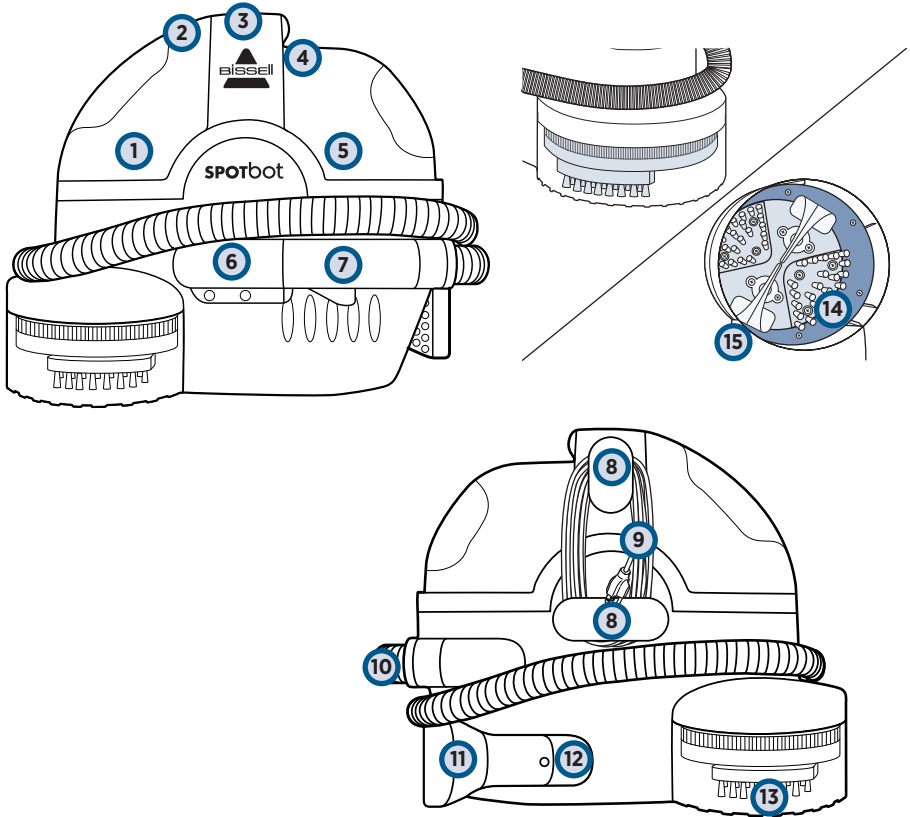

- | | | | |
|---|--------------------------------------|----|--------------------------|
| 1 | Dirty Water Tank | 8 | Cord Wraps |
| 2 | Tank Release Latch | 9 | Power Cord |
| 3 | Carry Handle | 10 | Vacuum Flex Hose |
| 4 | Automatic Smart System Control Panel | 11 | Tough Stain Tool |
| 5 | Clean Water/Solution Tank | 12 | Tough Stain Tool Storage |
| 6 | Hose Connector | 13 | Cleaning Window |
| 7 | Spray Trigger | 14 | Scrubbing Brushes |
| | | 15 | Suction Nozzles |

WARNING

Do not plug in your deep cleaner until you are familiar with all instructions and operating procedures.

Special Features

Front view

4 - Preset Cleaning Cycles Control Panel

Located on top of the unit, you will find the control panel. Select the cleaning cycle you would like to use (detailed instructions on page 9). The "Power" and "Done" are not buttons; "Power" is an indicator light to tell you when the SpotBot® is "ON". "Done" is an indicator light to tell you when the cleaning cycle is done.

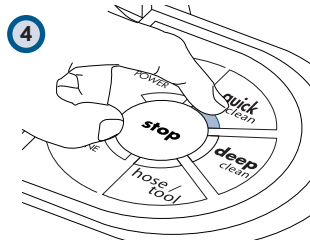

7 - Spray Trigger

Press the Spray Trigger to release water and formula onto the area to be cleaned. (Only use in hose/tool mode)

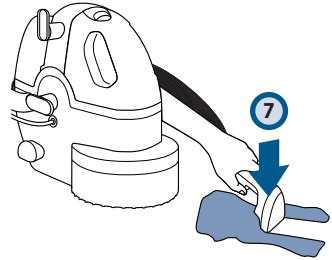

10 - Vacuum Flex Hose

Wraps around the center of the unit, and serves as the travel path for dirty water and formula suctioned into the Dirty Water Tank. The hose can also be unwrapped and used with the Tough Stain Tool for manual cleaning in hose/tool mode.

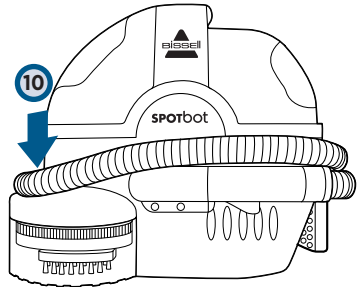

Back view

12 - Tough Stain Tool Storage

Stored on board for your convenience.

13 - Cleaning window

Provides an area to see the hands-free cleaning action.

NOTE: Unwrap Power Cord completely before operating the unit.

Underside view

14 - Scrubbing Brushes

Automatically spray, brush and remove both surface and tough stains and odors.

15 - Suction Nozzles

Provides suction path when using the hands-free cleaning cycles.

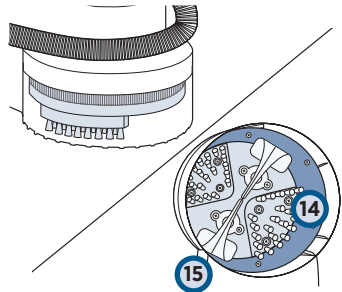
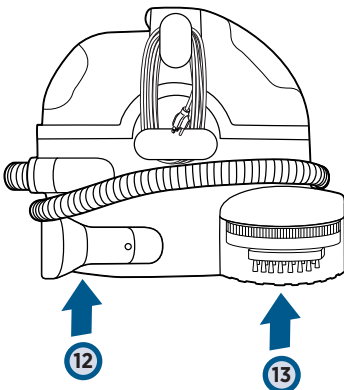

Cleaning Formulas

WARNING

To reduce the risk of fire and electric shock due to internal component damage, use only BISSELL® cleaning formulas intended for use with the deep cleaner.

NOTICE: Use only BISSELL portable machine formulas (with Boost if desired) in your cleaner. Use of cleaning formulas which contain lemon, pine oil or vinegar may damage this appliance and void the warranty. Chemical spot cleaners or solvent-based soil removers also should not be used. These products may react with the plastic materials used in your cleaner, causing cracking or pitting.

Always use genuine BISSELL deep cleaning formulas. Non-BISSELL cleaning solutions may harm the machine and may void the warranty.



BISSELL Pet Oxy Boost Formula for carpet & upholstery



BISSELL Oxy Boost formula for carpet & upholstery



BISSELL Boost Pro formula for carpet & upholstery



BISSELL 2X® Pet Stain & Odor



BISSELL Professional Spot & Stain + Oxy

Use Professional formula for optimal cleaning results!

A note about BISSELL formula

One of the effective stain removing ingredients in Oxy Boost and Pet Oxy Boost is Hydrogen Peroxide. Certain people may be affected by the product when it comes into contact with their skin; it may turn the skin white and/or cause tingling. Washing your hands after use and applying hand lotion will remove any possible white discoloration.

Filling Your Clean Water Tank: Portable Machine Formula (2X Concentrated)

1

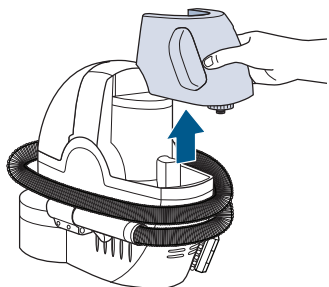

Remove the Clean Water/Solution Tank by lifting it straight up and then away from the unit.

2

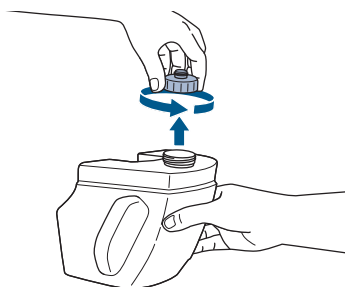

Unscrew the black cap at the bottom of the Clean Water Tank.

3

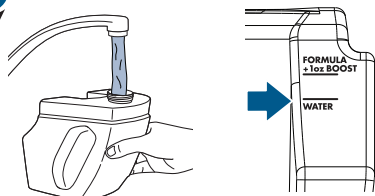

Add hot (140°F/60°C MAX) tap water to water fill line.

Do not use boiling water. Do not heat water or tank in microwave.

4

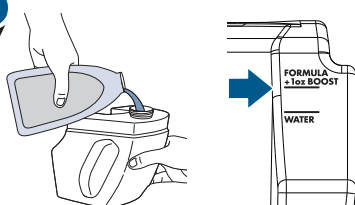

Add formula by following the indicated "formula" fill line on your clean tank.



Pour in more power with BISSELL Boosts

- Fill tank with water and 2X formula (Step 4 above).
- Add 1 ounce of any BISSELL Boost.

5

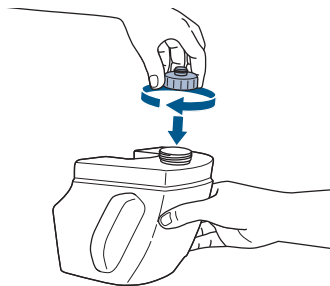

Twist the cap back into place and set tank back on unit.

Using the Automatic Cleaning Cycles

Tips Before Using Your SpotBot®

- Dry vacuum the area first, before spot cleaning with the SpotBot.
- Some spots and spills require that you pick up the chunky debris with a rag or towel before you begin cleaning in the automatic or manual cycles.

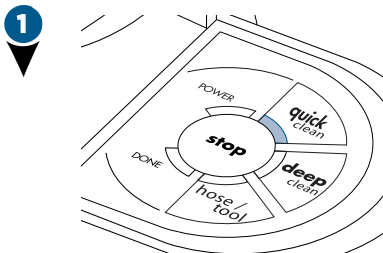

Quick Clean This cycle has been designed for stains that are on the surface of your carpeting. This cycle will run for approximately 3 minutes.

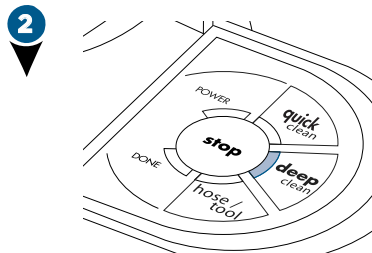

Deep Clean Use on stains that have had time to set-in. These are typically the most difficult stain types to remove. This cycle runs for approximately 6 minutes.

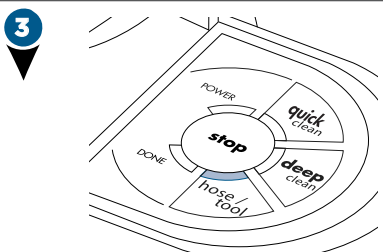

Hose/Tool By selecting this option you can clean spots and stains using the hose and tool on surfaces such as upholstery, stairs, car interiors or any other hard to reach area.

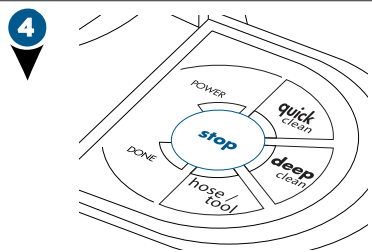

Stop By pressing the red stop button, you will stop the cleaning cycle completely. To begin cleaning again, you will need to start over and select a cleaning cycle.

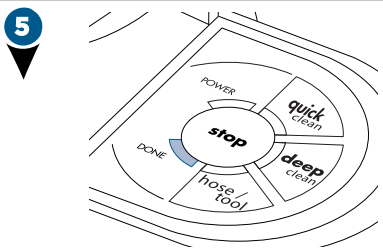

Done This light will illuminate and you will hear a series of “beeps” when the cleaning cycle is complete. Press the STOP button to turn the machine OFF. The machine will not beep when turned OFF.

WARNING

Keep spray away from face. Failure to do so may result in personal injury.

Getting Started

Important! Please check manufacturer's tag before cleaning area rugs for any specialized cleaning instructions. Not for use on silk or delicate area rugs.

1 Before using, test a small inconspicuous area for colorfastness.

2 Select "Hose/Tool" and follow manual cleaning instructions on page 10 to test.

Hands-Free Cleaning

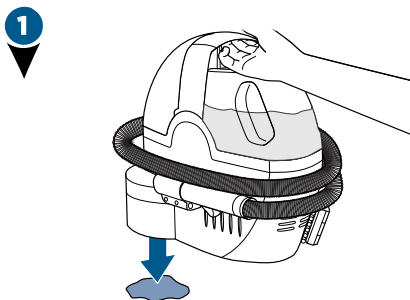

Place the unit directly over the spot or stain, making sure the stain is in the center of the cleaning area.

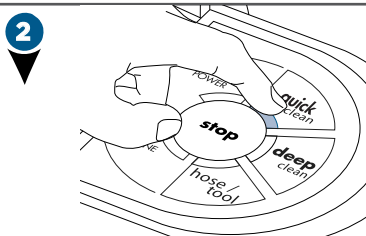

Select which cleaning cycle (**Quick Clean** or **Deep Clean**) you would like to use. SpotBot® will begin spraying, brushing and suctioning the soiled area, in a pre-programmed cycle. Both cycles have been tested and proven to deliver superior cleaning results, taking the guesswork and effort out of cleaning for you.

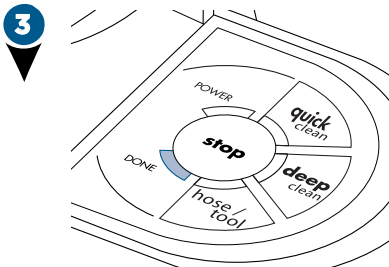

When the cleaning cycle you have selected is complete, the Done light will illuminate and the machine will sound a series of "beeps". Press the **STOP** button to turn the machine OFF. The machine will not beep when turned OFF

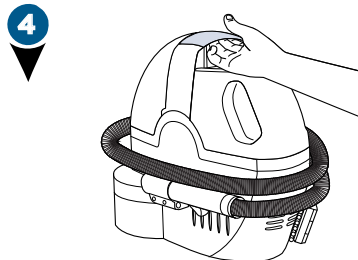

Pick up the unit and check the area that was cleaned.

If you use BISELL® Oxy Boost, it will continue to work for the next six to eight hours, cleaning your spots and stains all the way to the backing of the carpet.

NOTICE: To prevent damage to Berber carpets, avoid repeated cleaning cycles in the same area.

Manual Cleaning

Check upholstery stuffing before cleaning. Colored stuffing may bleed through the fabric when it becomes wet. Check manufacturer's tag before cleaning.

1

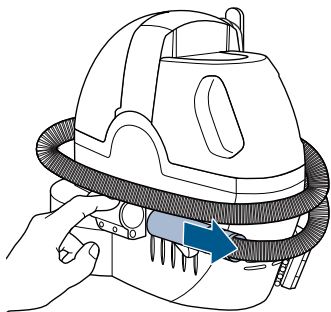

Remove the hose from the unit by pressing the release button and pulling outward on end of hose.

2

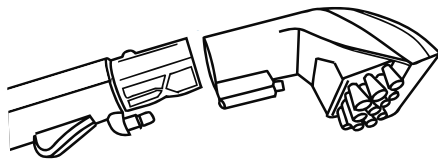

Remove the Tough Stain Tool from the back of the unit, then attach it onto the grip of the hose.

3

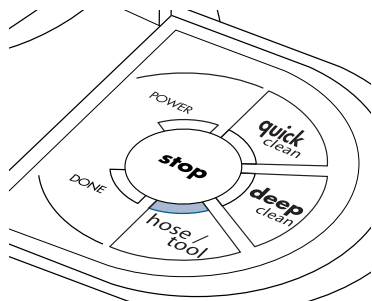

Select the **Hose/Tool** button on the control panel to start the SpotBot®.

4

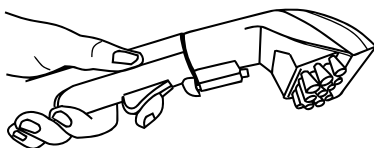

Press the Spray Trigger button to spray the soiled area, then slowly move tool back and forth over the area.

Release the trigger to suck up the dirty solution. Work in small sections until the area is clean.

5

If the stain is still visible, repeat step 4 as necessary.

NOTE: In manual mode, the SpotBot® is equipped with a safety feature which will shut the unit OFF after 30 minutes.

Manual Cleaning

6

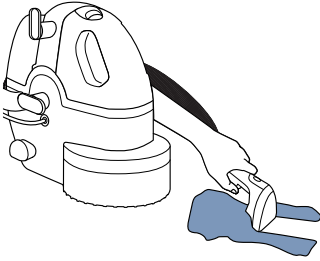

When the cleaning is complete, lightly drag the suction nozzle across the stain without pressing the trigger. This will help dry the cleaned area.

7

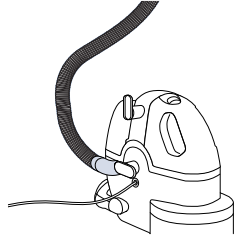

Before turning OFF the SpotBot®, suction up clean water to thoroughly rinse out the inside of the Vacuum Flex Hose. Then, lift the Vacuum Flex Hose upwards to drain any remaining water into the dirty tank.

8

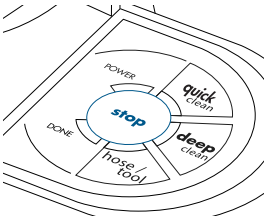

Press the **STOP** button to turn OFF the machine, then disconnect the cleaning tool from the Vacuum Flex Hose by pushing down on the button lock and pulling straight off (do not twist tools to remove them).

9

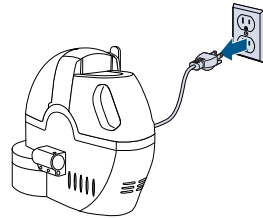

Unplug the machine and wrap the cord around the Cord Wraps. Attach the Tough Stain Brush to the base of machine. Wrap the hose around the machine and secure into the Hose Connector.

Tips While Cleaning

- Periodically clean out the black valve inside of the Dirty Water Tank.

Cleaning with Tools

WARNING

Keep spray away from face. Failure to do so may result in personal injury.

CLEANING WITH THE 3-N-1 STAIR TOOL (select models)

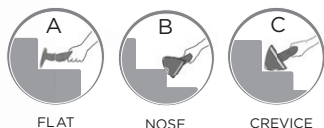

Attach the 3-n-1 Stair Tool to the cleaning hose. This versatile 3-way tool sprays, scrubs and suctions up dirt and stains from the outer curves, corner and tread of a carpeted stairs. Twist the tool head to desired setting to clean. The downward facing edge is the active cleaning mode: (a) use the flat area to clean top of stairs, (b) use pointed edge to clean inside crevice, (c) use indented area to clean outer corner.

CLEANING WITH THE HYDRORINSE™ TOOL (select models)

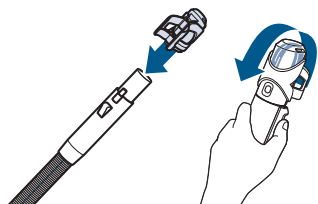

Attach the Hydrorinse™ tool to the cleaning hose. Hold the hose and attachment in an upright position. Then **hold down the trigger** to rinse the hose for 30 seconds.

The HydroRinse tool can be stored on the right handle or on the hose in between use.

Maintenance and Care

1

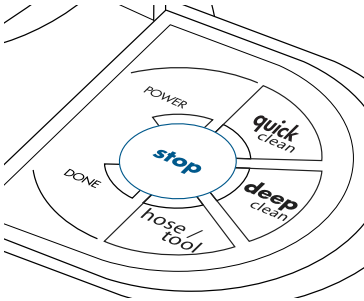

Press the **STOP** button to turn the unit OFF. Unplug the Power Cord from the outlet. Wrap Power Cord around the cord wrap.

2

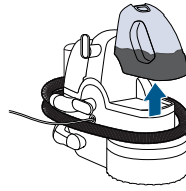

Empty and rinse the Dirty Water Tank after each use. To remove the tank, lift up the dirty tank latch and pull the tank out. Dump out the dirty water and rinse. Replace the tank into the unit for storage. After using the automated feature on SpotBot®, wipe the window and brushing area with a soft cloth.

3

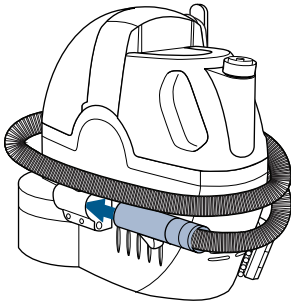

If you were using your SpotBot® manually, wrap the Vacuum Flex Hose around the unit and secure the hose into the Hose Connector on the front of the unit.

Tips for Storing

- If a significant amount of water and solution remains in the clean tank, your unit can be stored with liquid in the clean tank. However, if you have added Oxy Boost into the clean tank, it cannot be stored in the unit and should be emptied and rinsed.
- Keep your machine clean and clean out the black valve periodically inside of the Dirty Water Tank.
- Store machine in a protected, dry area.

NOTICE: To reduce the risk of a leaking condition, do not store unit where freezing may occur. Damage to internal components may result.

Troubleshooting

WARNING

To reduce the risk of electric shock, turn power OFF and disconnect plug from electrical outlet before performing maintenance or troubleshooting checks.

Problem	Possible causes	Remedies
AUTOMATED CLEANING		
SpotBot® will not run	Power Cord not plugged in	Check electrical plug
	Blown fuse/tripped breaker	Replace household fuse or reset breaker
	Vacuum Flex Hose is not snapped into place securely	Check to make sure the Vacuum Flex Hose is snapped into place
Unusual or odd noise	Clean Water/Solution Tank is out of fluid	Fill tank
Reduced or no spray	Clean Water/Solution tank is out of fluid	Fill tank
	Clean Water/Solution tank is not inserted into the unit securely	Gently press the tank until you see "bubbles" coming from the base
No suction	Tank is full	Empty tank
	Dirty Water Tank latch is not down	Push latch down, securely into place
	Black valve on the Dirty Water Tank is missing	Replace black valve onto tank
MANUAL CLEANING		
Cleaner will not run	Power Cord not plugged in	Check electrical plug
	Blown fuse/tripped breaker	Replace household fuse or reset breaker
	Hose not removed from receiver	Remove hose
	SpotBot® shut OFF automatically during use	Press Pause/Resume button to resume manual cleaning
Unusual or odd noise	Clean Water/Solution Tank is out of fluid	Fill tank
Reduced or no spray	Spray tip clogged on Tough Stain Tool	Clean spray tip
	Clean Water/Solution Tank is out of fluid	Fill tank
	Clean Water/Solution Tank is not inserted into the unit securely	Gently press the tank until you see "bubbles" coming from the base
No suction	Tank is full	Empty tank
	Dirty Water Tank latch is not down	Push latch down, securely into place
	Black valve on the Dirty Water Tank is missing	Replace black valve onto tank

Warranty

This warranty gives you specific legal rights, and you may also have other rights which may vary from state to state. If you need additional instruction regarding this warranty or have questions regarding what it may cover, please contact BISSELL Consumer Care by E-mail or telephone as described below.

It may be necessary to obtain some of your personal information, such as a mailing address, to fulfill terms of this warranty. Any personal data will be handled pursuant to BISSELL's Privacy Policy, which can be found online at www.BISSELL.com/privacy-policy.

Limited Two-Year Warranty

Subject to the ***Exceptions and Exclusions from the Terms of the Limited Warranty**, upon receipt of the product BISSELL will repair or replace (with new, refurbished, lightly used, or remanufactured components or products), at BISSELL's option, free of charge from the date of purchase by the original purchaser, for two years, any defective or malfunctioning part.

See information below on "If your BISSELL product should require service".

This warranty applies to product used for personal, and not commercial or rental, service. This warranty does not apply to fans or routine maintenance components

such as filters, belts or brushes. Damage or malfunction caused by negligence, abuse, neglect, unauthorized repair, or any other use not in accordance with the user guide is not covered. This warranty will only be valid if the product is used in the same country in which it was sold.

BISSELL is not liable for incidental or consequential damages of any nature associated with the use of this product. BISSELL's liability will not exceed the purchase price of the product.

Some states do not allow the exclusion or limitation of incidental or consequential damages, so the above limitation or exclusion may not apply to you.

*Exceptions and Exclusions from the Terms of the Limited Warranty

This warranty is exclusive and in lieu of any other warranties, either oral or written. Any implied warranties, which may arise by operation of law, including the implied warranties of merchantability and fitness for a particular purpose, are limited to the two-year duration from the date of purchase as described above.

Some states do not allow limitations on how long an implied warranty lasts, so the above limitation may not apply to you.

NOTE: Please keep your original sales receipt. It provides proof of date of purchase in the event of a warranty claim.

Service

Please do not return this product to the store.

Other maintenance or service not included in the manual should be performed by an authorized service representative.

If your BISSELL® product should require service:

Contact BISSELL Consumer Care to locate a BISSELL Authorized Service Center in your area. If you need information about repairs or replacement parts, or if you have questions about your warranty, contact BISSELL Consumer Care.

Website:

www.BISSELL.com/service-centers

E-mail:

www.BISSELL.com/email-us

Call:

BISSELL Consumer Care

1-800-237-7691

Monday – Friday: 8am - 10pm ET

Saturday: 9am - 8pm ET

Sunday: 10am - 7pm ET

Register your product today!

Registering is quick, easy and offers you benefits over the lifetime of your product.

You'll receive:

BISSELL Rewards Points

Automatically earn points for discounts and free shipping on future purchases.

Faster Service

Supplying your information now saves you time should you need to contact us with questions regarding your product.

Product Support Reminders and Alerts

We'll contact you with any important product maintenance reminders and alerts.

Special Promotions

Optional: Register your email to receive notice of offers, contests, cleaning tips, and more!

Visit www.BISSELL.com/registration!

Visit the BISSELL website: www.BISSELL.com

When contacting BISSELL, have model number of cleaner available.

Please record your Model Number: _____

Please record your Purchase Date: _____

NOTE: Please keep your original sales receipt. It provides proof of purchase date in the event of a warranty claim. See Warranty page for details.

Parts & Supplies

For Parts and Supplies, go to www.BISSELL.com and enter your model number in the search field.

*Love your **BISSELL**® product?*

Don't keep it a secret.

Let us, and millions of others, know what you think!

Leave your star-rating on BISSELL.com

www.BISSELL.com



©2019 BISSELL Inc.
Grand Rapids, Michigan
All rights reserved. Printed in China.
Part Number 162-0528 03/19 RevF
Visit our website at: www.BISSELL.com



SPOTBOT®

Limpiadora profunda portátil

GUÍA DEL USUARIO
SERIE 2114, 2117

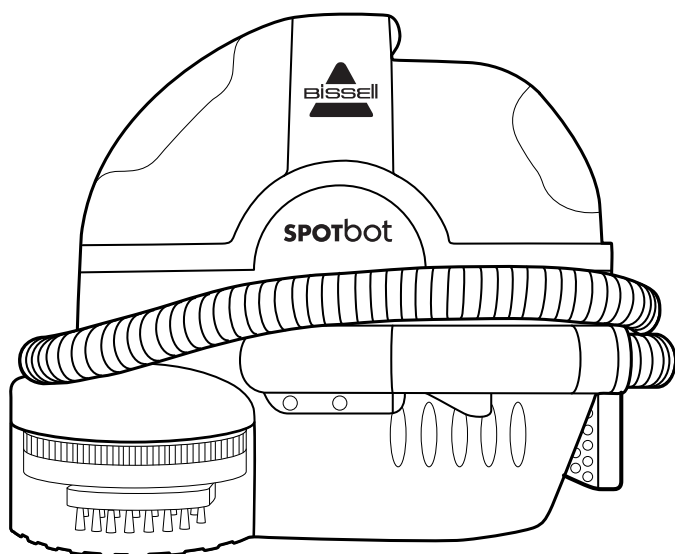

INSTRUCCIONES IMPORTANTES DE SEGURIDAD



LEA TODAS LAS INSTRUCCIONES ANTES DE USAR SU LIMPIADORA PROFUNDA PORTÁTIL.

Cuando se utiliza un electrodoméstico es necesario tomar precauciones básicas, que incluyen las siguientes:

ADVERTENCIA

PARA REDUCIR EL RIESGO DE INCENDIOS, CHOQUE ELÉCTRICO O LESIONES:

- » Utilice solamente los productos de limpieza de BISSELL® para ser usados en esta máquina para evitar daños a los componentes internos. Consulte la sección de líquidos de limpieza de esta guía.
- » Enchufe solo en un tomacorriente correctamente conectado a tierra. Consulte las instrucciones para la puesta a tierra. No modifique el enchufe de 3 clavijas con conexión a tierra.
- » Desenchufe del tomacorriente cuando no se use y antes de efectuar tareas de servicio.
- » No exponga a la lluvia. Almacene en interiores.
- » No permita que se use como un juguete. Se debe estar muy atento cuando la usan los niños o cuando se usa cerca de ellos.
- » No la utilice para ningún otro propósito que no sean los que se describen en esta guía del usuario. Use únicamente los accesorios que recomienda el fabricante.
- » No la use si el cordón o el enchufe están dañados. Si el electrodoméstico no funciona como debiera, si se lo ha dejado caer, dañado, dejado al aire libre, o si se ha caído en el agua, haga que lo reparen en un centro de servicio autorizado.
- » No arrastre ni cargue por el cordón eléctrico ni utilice el cordón como si fuera una manija. No cierre la puerta sobre el cordón ni tire del mismo sobre bordes ni esquinas filosas. No pase el electrodoméstico por arriba del cordón. Mantenga el cordón alejado de superficies calientes.
- » No desenchufe tirando del cordón. Al desenchufar, agarre el enchufe, no el cordón.
- » No toque el electrodoméstico ni el enchufe con las manos mojadas.
- » No coloque ningún objeto en las aberturas. No use con aberturas bloqueadas. Mantenga las aberturas libres de polvo, pelusas, pelos y cualquier cosa que pueda reducir el flujo de aire.

- » Mantenga el pelo, la ropa holgada, los dedos y cualquier parte del cuerpo lejos de las aberturas y piezas móviles.
- » Apague todos los controles antes de enchufar o desenchufar el electrodoméstico.
- » Tenga mucho cuidado al limpiar en escaleras.
- » No la use para recoger materiales inflamables ni combustibles (fluido para encendedores, gasolina, queroseno, etc.) ni la use en áreas donde pueda haberlos.
- » No utilice el electrodoméstico en un espacio cerrado lleno de vapores de pintura al aceite, disolventes de pintura, ciertas sustancias antipollas, polvos inflamables u otros vapores explosivos o tóxicos.
- » No la use para recoger materiales tóxicos (blanqueador con cloro, amoníaco, limpiador de drenajes, etc.).
- » No aspire nada que se esté quemando o humeando, como cigarrillos, fósforos o cenizas calientes.
- » Mantenga el electrodoméstico sobre una superficie nivelada.
- » No cargue el electrodoméstico mientras está en uso.
- » La película de plástico puede ser peligrosa. Para evitar el riesgo de asfixia, procura mantenerla fuera del alcance de los niños.
- » No lo sumerjas en agua ni en ningún líquido.
- » No se deben arrojar líquidos hacia los equipos que contengan piezas eléctricas.
- » No sumerjas el producto en líquidos. Usalo solo en superficies firmes que hayan quedado húmedas tras limpiarlas. Utiliza únicamente productos de limpieza BISSELL® destinados a esta limpiadora.
- » Utiliza exclusivamente el tipo y la cantidad de líquido que se especifican en la sección de funcionamiento de esta guía.
- » Usa el producto solo en moquetas que han quedado húmedas tras limpiarlas.

GUARDE ESTAS INSTRUCCIONES PARA USO FUTURO

Este modelo está diseñado solamente para uso doméstico. El uso comercial de esta unidad anula la garantía del fabricante.

ADVERTENCIA

La conexión incorrecta del conector de conexión a tierra del equipo puede resultar en un riesgo de choque eléctrico. Compruebe con un electricista o una persona de servicio calificada si no está seguro si está correctamente conectado a tierra. **NO MODIFIQUE EL ENCHUFE.** Si no cabe correctamente en el tomacorriente, haga que un electricista calificado instale uno correctamente. Este electrodoméstico está diseñado para ser usado en un circuito de 120 voltios nominales, y tiene un enchufe con puesta a tierra similar al enchufe del dibujo. Asegúrese de que el electrodoméstico esté conectado a un tomacorriente que tenga la misma configuración del enchufe. No se debe usar un adaptador para enchufes con este electrodoméstico.

INSTRUCCIONES PARA LA CONEXIÓN A TIERRA

Este artefacto se debe conectar a un sistema de cableado con conexión a tierra. Si falla o se descompone, la conexión a tierra proporciona una vía segura de menor resistencia para la corriente eléctrica, reduciendo el riesgo de choque eléctrico. El cordón de este electrodoméstico tiene un conductor de conexión a tierra del equipo y un enchufe con conexión a tierra. Se debe enchufar solamente en un tomacorriente correctamente instalado y con conexión a tierra de acuerdo con todos los códigos y ordenanzas.



¡Muchas gracias por comprar una limpiadora de alfombras BISSELL®!

Nos gusta mucho limpiar y nos entusiasma compartir uno de nuestros productos innovadores con usted. Queremos asegurarnos de que su limpiadora de alfombras funcione tan bien dentro de dos años como funciona hoy, por eso, esta guía incluye consejos sobre el uso (página 25), mantenimiento (página 29) y si hay un problema, identificación de fallas (página 30).

En solamente unos pocos pasos sencillos de preparación, usted estará listo para hacer una limpieza profunda. ¡Vaya a la página 23 y pongámonos en marcha!

Contenido del paquete

1.

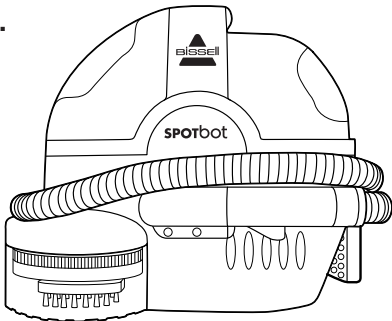

1. Unidad SpotBot®
2. Herramienta para manchas rebeldes
3. Fórmula BISSELL
4. Fórmula BISSELL Boost*
5. Accesorio de autolimpieza HydroRinse™ para la manguera*
6. Accesorio para escalera 3 en 1*

*Solo en modelos específicos

2.

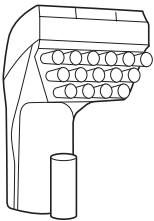

3.

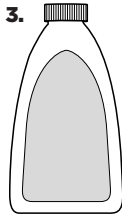

4.

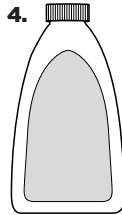

5.



6.

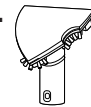

Instrucciones de seguridad . . . 2

Vista del producto 4

Características especiales 5

Fórmulas de limpieza 5

Funcionamiento 7-12

Mantenimiento y cuidado . . . 13

Identificación de fallas 14

Garantía 15

Servicio 15

Registro del producto 16

Piezas y suministros 16

Vista del producto

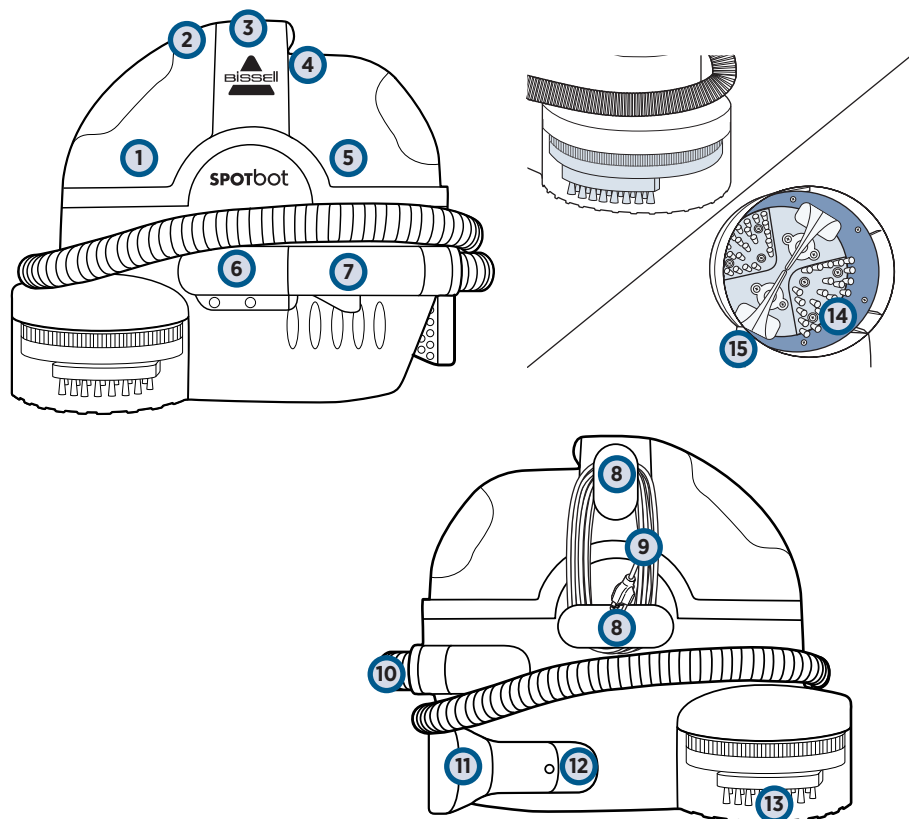

- 1 Tanque de agua sucia/ recolección
- 2 Cierre de liberación del tanque
- 3 Manija de transporte
- 4 Panel de Control Automatic Smart System
- 5 Tanque de agua limpia/ solución
- 6 Conector de manguera
- 7 Gatillo para el rocío
- 8 Soportes para envolver el cordón
- 9 Cordón eléctrico
- 10 Manguera flexible de aspiración
- 11 Accesorio para manchas difíciles
- 12 Almacenamiento del accesorio para manchas difíciles
- 13 Ventana de limpieza
- 14 Cepillos avanzados
- 15 Boquilla de succión

⚠ ADVERTENCIA

No enchufe su limpiadora profunda hasta que se haya familiarizado con todas las instrucciones y los procedimientos de operación.

Características especiales

Vista de frente

4 - Panel de control de ciclos de limpieza preseleccionados

Ubicado en la parte superior de la unidad, encontrará el panel de control. Seleccione el ciclo de limpieza que quisiera usar (hay instrucciones detalladas en la página 9). "Encendido" y "Listo" no son botones; "Encendido" es una luz indicadora que le indica cuando la SpotBolt® está "encendida". "Listo" es una luz indicadora que le indica cuando se ha completado el ciclo de limpieza.

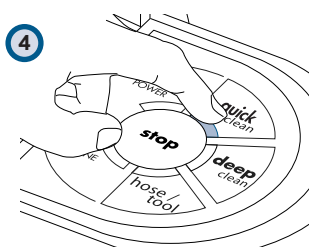

7 - Gatillo para el rocío

Presione el gatillo para soltar agua y fórmula sobre el área de la alfombra a ser limpiada. (Use solamente en el modo hose/tool).

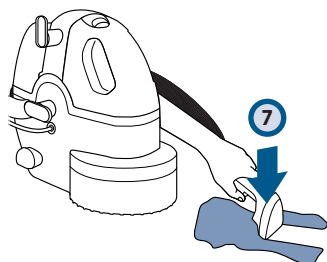

10 - Manguera flexible de aspiración

Se envuelve alrededor del centro de la unidad y sirve como vía de recorrido para el agua sucia y la fórmula aspirada dentro del tanque para agua sucia/recolección.

También se puede desenvolver y usar con la herramienta para manchas rebeldes para la limpieza manual en el modo manguera/herramienta.

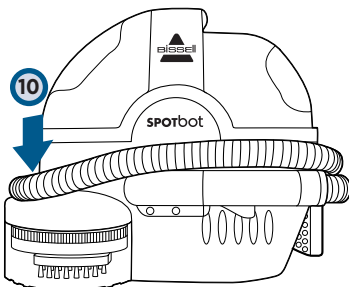

Vista inferior

12 - Cepillos avanzados

Cepillan, limpian y cuidan la alfombra.

13 - Boquillas de succión

Proporciona la vía de succión cuando se usa los ciclos de limpieza sin manos.

Vista posterior

14 - Almacenamiento del accesorio para manchas difíciles

Almacenado a bordo para su conveniencia.

15 - Ventana de limpieza

Proporciona un área para ver la acción de limpieza sin manos.

NOTA: desenvuelva completamente el cordón eléctrico antes de usar la unidad.

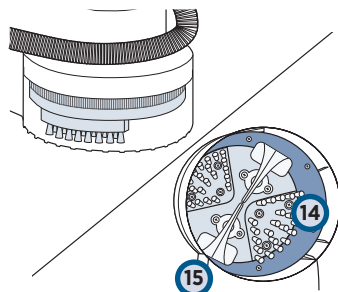
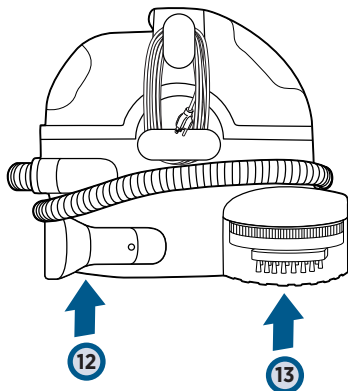

Fórmulas de limpieza

⚠️ ADVERTENCIA

Para reducir el riesgo de incendio y choques eléctricos debido a daños de componentes internos, use sólo líquidos de limpieza BISSELL® para la limpiadora profunda.

AVISO: use solo las fórmulas para máquinas portátiles BISSELL (con la característica de boost si lo desea) en su limpiadora. El uso de fórmulas de limpieza, que contienen limón, aceite de pino o vinagre, podría dañar el electrodoméstico y anular la garantía. Tampoco deben utilizarse limpiadores de manchas químicos o removedores para pisos a base de solventes. Estos productos pueden tener una reacción con los materiales plásticos utilizados en su limpiadora, causando roturas o picaduras.

Use siempre fórmulas auténticas BISSELL para la limpieza profunda. Las soluciones de limpieza que no son de BISSELL pueden dañar la máquina y anularán la garantía.



Fórmula BISSELL
Pet Oxy Boost
para alfombras
y tapicería



Fórmula BISSELL
Oxy Boost para
alfombras y
tapicería



Fórmula BISSELL
Boost Pro para
alfombras y
tapicería



Fórmula
BISSELL 2X® Pet
Stain & Odor



Fórmula
BISSELL
Professional Spot
& Stain + Oxy

Utilice la fórmula
Profesional
para obtener
resultados
de limpieza
óptimos.

Una nota sobre la fórmula de BISSELL

- Uno de los ingredientes eficaces para eliminar manchas en Oxi Boost y Pet Oxy Boost es el peróxido de hidrógeno. Es posible que el producto afecte algunas personas cuando entra en contacto con la piel, es posible que vuelva el color de la piel blanco y/o que cause cosquilleo. Lavarse las manos después de usarlo y aplicar loción eliminará la posibilidad de decoloración blanca. Este efecto también puede ocurrir usando BISSELL DeepClean + Antibacterial 2-in-1 fórmula.

Llenado del tanque de agua limpia: Fórmula para máquina portátil (concentrada 2X)

1

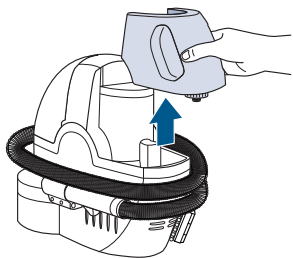

Para llenar el tanque de agua limpia/solución, extraiga el tanque de agua limpia alzándolo de manera recta hacia arriba y luego separando de la unidad.

2

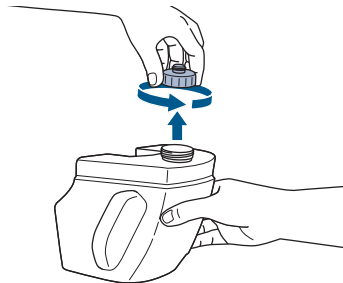

Destornille la tapa amarilla en la parte superior del tanque de agua limpia.

3

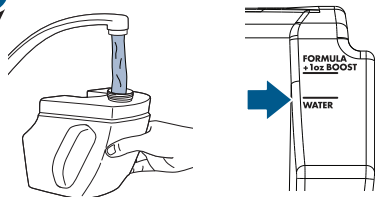

Agregue agua corriente caliente hasta la línea de llenado del agua.

No utilice agua hirviendo. No caliente el agua ni el tanque en el horno de microondas.

4

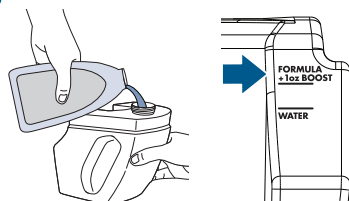

Agregue fórmula siguiendo la línea de llenado que dice "formula" en su tanque de agua limpia.



Vierta más potencia en la máquina con BISELL Boost

- Llene el tanque con agua y fórmula 2X (Paso 4anterior)
- Añada 1 onza de cualquier BISELL Boost.

5

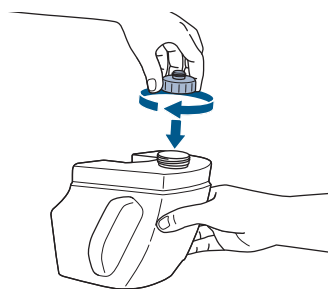

Gire la tapa de nuevo en su sitio y coloque el tanque de nuevo en la unidad.

Usando los ciclos de limpieza automáticos

Consejos antes de usar su SpotBot®

- Aspire el área en seco primero, antes de hacer la limpieza de manchas con la SpotBot®.
- Algunas manchas y derrames requieren que recoja la suciedad gruesa con un paño o una toalla antes de comenzar a limpiar en los ciclos automáticos o manuales.

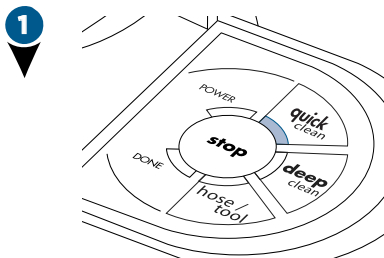

Quick Clean (Limpieza rápida) Este ciclo ha sido diseñado para manchas que están sobre la superficie de su alfombra. Este ciclo funciona durante aproximadamente 3 minutos.

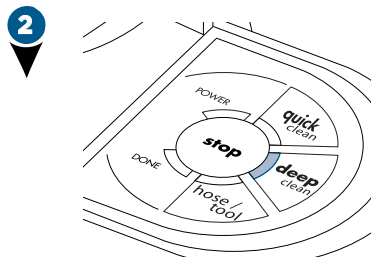

Deep clean (Limpieza profunda) Use en manchas que hayan tenido tiempo de fijarse. Estas son típicamente las manchas más difíciles de eliminar. Este ciclo funciona durante aproximadamente 6 minutos.



Hose/Tool (Manguera /Accesorio)

Al seleccionar esta opción usted puede limpiar manchas usando la manguera y la herramienta en superficies como tapizados, escaleras, interior de automóviles y otras superficies difíciles de alcanzar.

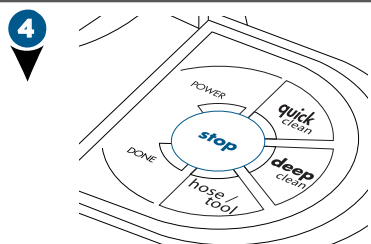

Stop (Detener) Al presionar el botón rojo, detiene completamente el ciclo de limpieza. Para comenzar a limpiar de nuevo, tendrá que comenzar de nuevo y seleccionar un ciclo de limpieza.

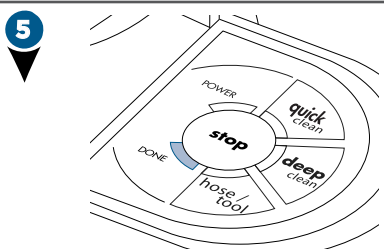

Done (Listo) Se iluminará esta luz y escuchará una serie de "tonos" cuando se haya completado el ciclo de limpieza. Presione el botón STOP (apagado) para encender la unidad o para apagarla. La máquina no emitirá tonos cuando se apaga.

ADVERTENCIA

Mantenga el rocío lejos de la cara. Si no se cumple con esto podrían sobrevenir lesiones personales.

Cómo empezar

¡Importante! Por favor inspeccione el rótulo del fabricante antes de limpiar tapetes para ver si tienen instrucciones especializadas para la limpieza. No lo use en seda o tapetes delicados.

1 Antes de usar pruebe en un área poco visible si los colores son firmes.

2 Seleccione "Hose/Tool" y siga las instrucciones de limpieza del manual en la página 11 para probar.

Limpieza sin manos

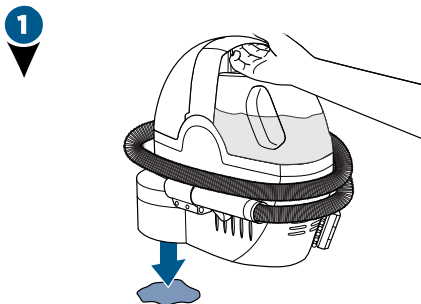

Coloque la unidad directamente arriba de la mancha, asegurándose de que la mancha esté en el centro del área de limpieza.

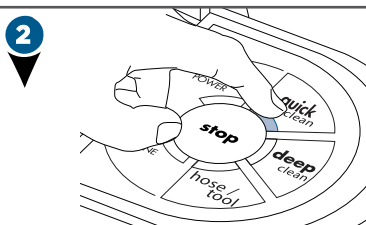

Seleccione qué tipo de ciclo de limpieza (**Quick Clean** (limpieza rápida) o **Deep clean** (limpieza profunda) quisiera usar. SpotBot® comenzará a rociar, cepillar y aspirar el área manchada, en un ciclo previamente programado. Se ha probado ambos ciclos y probaron entregar resultados de limpieza superiores, eliminando las conjeturas y el trabajo de la limpieza para usted.

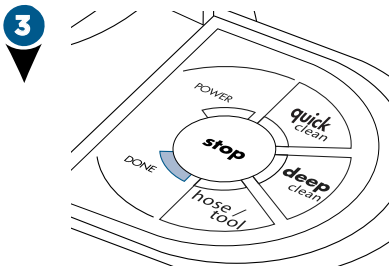

Cuando se haya completado el ciclo que ha seleccionado, se iluminará la luz Done y la máquina emitirá una serie de "tonos". Presione el botón **STOP** para apagar la máquina. La máquina no emitirá tonos cuando se apaga.

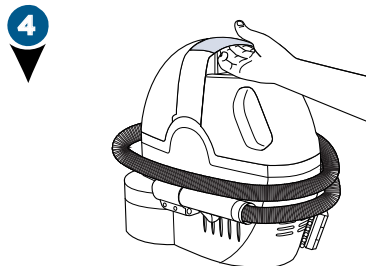

Levante la unidad y compruebe el área que se ha limpiado.

Si usa BISSELL® Oxy Boost, seguirá trabajando durante las próximas seis a ocho horas, limpiando sus manchas completamente hasta el respaldo de la alfombra.

ATENCIÓN: para evitar daños a las alfombras Berber, evite los ciclos de limpieza repetidos en la misma área.

Limpieza manual

- Inspeccione el relleno del tapizado antes de limpiar. Los rellenos de color mojados pueden desteñir y manchar el tapizado. Antes de limpiar compruebe primero el rótulo del fabricante.

1

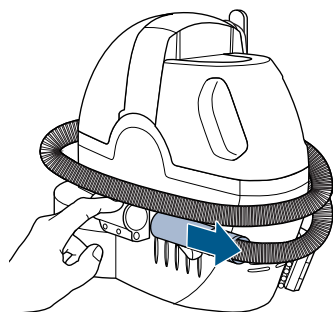

Extraiga la manguera de la unidad presionando el botón de liberación.

2

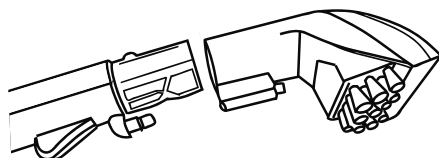

Extraiga el cepillo para manchas rebeldes de la parte posterior de la unidad, luego instálelo en la empuñadura de la manguera.

3

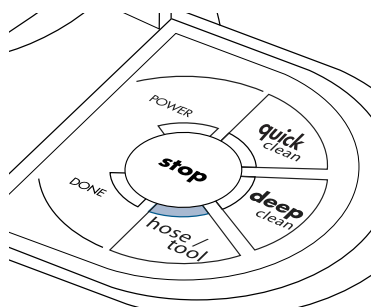

Seleccione el botón **Hose/Tools (Manguera/accesorio)** en el panel de control para poner en marcha la SpotBot®.

4

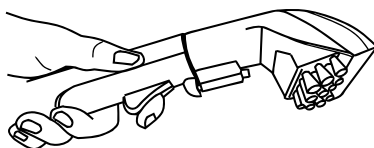

Presione el botón del gatillo de rocío para rociar el área manchada, luego mueva la herramienta lentamente hacia atrás y adelante sobre el área. Suelte el gatillo para aspirar la solución sucia. Trabaje en secciones pequeñas hasta que el área esté limpia.

5

Si la mancha todavía sigue visible, repita el paso 4 en la medida que sea necesario.

NOTA: en el modo manual, la SpotBot® está equipada con una característica de seguridad que apagará la unidad después de 30 minutos.

Limpieza manual

6

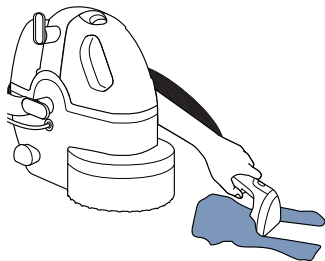

Cuando haya completado la limpieza, arrastre ligeramente la boquilla de succión a través de la mancha sin presionar el gatillo. Esto ayudará a secar el área que se ha limpiado.

7

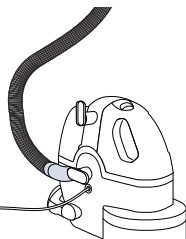

Antes de apagar la SpotBot®, aspire agua limpia para enjuagar completamente el interior de la manguera flexible de aspiración. A continuación, levante la manguera flexible de aspiración hacia arriba para drenar el agua restante dentro del tanque de agua sucia.

8

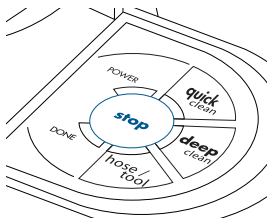

Presione el botón **STOP** para apagar la máquina, luego desconecte la herramienta de limpieza de la manguera flexible de succión empujando hacia abajo en el bloqueo de botón y tirando para sacarla (no gire las herramientas para extraerlas).

9

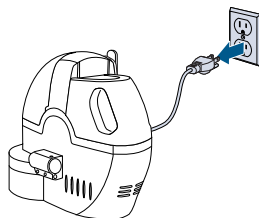

Desenchufe la máquina y envuelva el cordón alrededor de los soportes para el cordón. Instale el cepillo para manchas rebeldes en la base de la máquina. Envuelva la manguera alrededor de la máquina y asegúrela adentro del conector de la manguera.

Consejos mientras limpia

- Limpie periódicamente la válvula negra dentro del tanque de agua sucia / recolección.

Limpieza con accesorios

⚠️ ADVERTENCIA

Mantenga el chorro alejado del rostro. El incumplimiento de dicho paso puede provocar lesiones personales.

LIMPIEZA CON EL ACCESORIO PARA ESCALERAS 3 EN 1 (solo en modelos seleccionados)

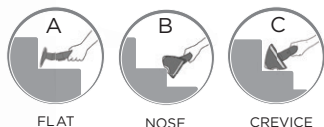

Fije el accesorio para escaleras 3 en 1 a la manguera de limpieza. Este versátil accesorio de 3 vías rocía, restriega y aspira la suciedad y las manchas de las curvas exteriores, las esquinas y los escalones de las escaleras alfombradas. Gire el cabezal del accesorio hasta el ajuste deseado para limpiar. El borde orientado hacia abajo es el modo de limpieza activo: (a) use el área plana para limpiar la parte superior de las escaleras; (b) use el borde en punta para limpiar las ranuras interiores; (c) use el área dentada para limpiar las esquinas exteriores.

LIMPIEZA CON EL ACCESORIO HYDRORINSE™ (solo en modelos seleccionados)

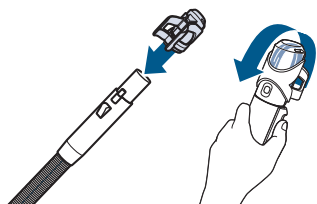

Fije el accesorio Hydrorinse™ a la manguera de limpieza.

Sostenga la manguera y el accesorio en posición vertical. Luego, mantenga presionado el gatillo durante 30 segundos para enjuagar la manguera.

El accesorio HydroRinse™ se puede almacenar en el mango derecho o en la manguera entre cada uso.

Mantenimiento y cuidado

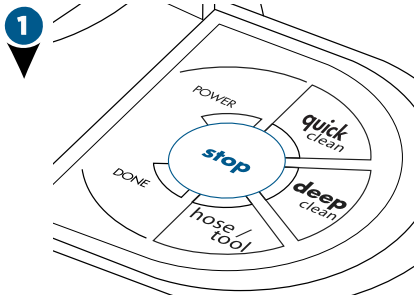

Presione el botón **STOP** (apagado) para apagar la unidad. Desenchufe el cordón de alimentación del tomacorriente. Envuelva el cordón alrededor del soporte para enrollar el cordón.

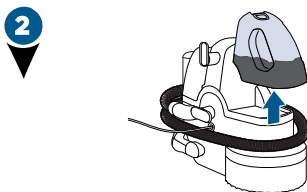

Vacíe y enjuague el tanque de agua sucia/recolección después de cada uso. Para extraer el tanque, levante el cierre del tanque de agua sucia y tire del tanque para sacarlo. Deseche el agua sucia y enjuague. Vuelva a instalar el tanque en la unidad para almacenar. Después de usar la característica automatizada de la SpotBot®, limpie el área de la ventana y de cepillado con un paño suave.

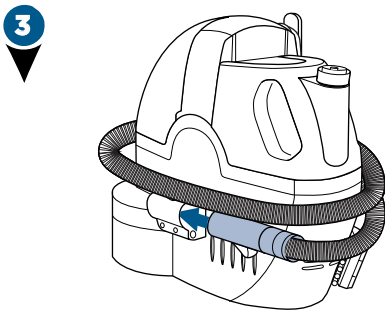

Si está usando manualmente su SpotBot®, envuelva la manguera flexible de succión alrededor de la unidad y asegure la manguera en el conector para manguera en la parte delantera de la unidad.

Consejos para el almacenamiento

- Si en el tanque de limpieza queda una cantidad significativa de agua y solución, su unidad puede almacenarse con el líquido en el tanque de limpieza. Sin embargo, si ha añadido Oxy Boost en el tanque de limpieza, este no se puede guardar en la unidad y debe vaciarla y enjuagarla.
- Mantenga la máquina limpia y limpie periódicamente la válvula negra dentro del tanque de recolección/agua sucia.
- Almacene la máquina en un área seca y protegida.

NOTA: guarde la limpiadora en un área protegida y seca. Debido a que este producto usa agua no se lo debe guardar donde corra riesgo de congelarse. Si se congela dañará los componentes internos y anulará la garantía.

Identificación de fallas

ADVERTENCIA

Para reducir el riesgo de choque eléctrico, apague el interruptor de encendido y desconecte el enchufe del tomacorriente antes de efectuar tareas de mantenimiento o hacer una comprobación para identificar fallas.

Problema	Causas posibles	Acciones correctivas
LIMPIEZA AUTOMATIZADA		
SpotBot® no funciona	El cordón de alimentación no está enchufado	Compruebe el enchufe eléctrico
	Fusible quemado o disyuntor disparado	Reemplace el fusible o restablezca el disyuntor
	La manguera flexible de aspirado no se ha calzado de manera segura en su sitio	Compruebe para asegurar que la manguera flexible de vacío haya calzado en su sitio
Ruido inusual o raro	El tanque de agua limpia/solución no tiene solución	Llene el tanque de agua limpia/solución
Rocío a baja intensidad o sin rocío	El tanque de agua limpia/solución no tiene solución	Llene el tanque de agua limpia/solución
	No se ha insertado en la unidad de manera segura el tanque de agua limpia/solución	Presione suavemente el tanque de agua limpia/solución hasta que vea "burbujas" saliendo de la base del tanque
No hay succión	El tanque está lleno	Tanque vacío
	El cierre del tanque de agua sucia/recolección no está hacia abajo	Empuje el cierre hacia abajo, de manera segura en su sitio
	Falta la válvula negra en el tanque de agua sucia/recolección	Vuelva a instalar la válvula negra en el tanque de agua sucia/recolección
LIMPIEZA MANUAL		
La limpiadora no funciona	El cordón de alimentación no está enchufado	Compruebe el enchufe eléctrico
	Fusible quemado o disyuntor disparado	Reemplace el fusible o restablezca el disyuntor
	No se extrajo la manguera del receptor	Extraiga la manguera
	SpotBot® se apaga automáticamente durante el uso	Presione el botón pausa/continuar para seguir con la limpieza manual
Ruido inusual o raro	El tanque de agua limpia/solución no tiene líquido	Llene el tanque de agua limpia/solución
Rocío a baja intensidad o sin rocío	La punta de rociado está obturada en el cepillo para manchas rebeldes	Limpie las puntas de rociado
	El tanque de agua limpia/solución no tiene líquido	Llene el tanque de agua limpia/solución
	No se ha insertado en la unidad de manera segura el tanque de agua limpia/solución	Presione suavemente el tanque de agua limpia/solución hasta que vea "burbujas" saliendo de la base del tanque
No hay succión	El tanque está lleno	Tanque vacío
	El cierre del tanque de agua sucia/recolección no está hacia abajo	Empuje el cierre hacia abajo, de manera segura en su sitio
	Falta la válvula negra en el tanque de agua sucia/recolección	Vuelva a instalar la válvula negra en el tanque de agua sucia/recolección

Garantía

Esta garantía le otorga derechos legales específicos, pero podría tener también otros derechos que varían según el estado. Si necesita instrucciones adicionales con respecto a esta garantía o tiene preguntas sobre lo que esta cubre, póngase en contacto con Atención al Consumidor de BISSELL por correo electrónico o teléfono, como se describe a continuación.

Quizá sea necesario obtener algunos de sus datos personales, como la dirección de correo electrónico, para completar los términos de esta garantía. Cualquier dato personal se tratará conforme a la Política de privacidad de BISSELL, que se encuentra en línea en www.BISSELL.com/privacy-policy.

Garantía limitada de tres años

Sujeta a las ***Excepciones y exclusiones de los términos de la garantía limitada**, presentando el comprobante de compra del producto, BISSELL reparará o reemplazará (con componentes o productos nuevos, refaccionados, levemente utilizados o fabricados nuevamente), a discreción de BISSELL, sin costo a partir de la fecha de compra del comprador original y durante tres años, cualquier pieza defectuosa o con mal funcionamiento.

Consulte la información a continuación sobre "Si su producto BISSELL necesita un servicio de mantenimiento".

Esta garantía se aplica al producto utilizado para el servicio personal y no comercial o de alquiler. Esta garantía no se aplica a los ventiladores o

a los componentes de mantenimiento de rutina como filtros, correas o cepillos. Los daños o el mal funcionamiento causados por negligencia, uso inadecuado, descuido, reparación no autorizada o cualquier otro uso que no se ajuste a la Guía del usuario no están cubiertos. Esta garantía solo será válida si el producto se utiliza en el mismo país en el cual se vendió.

BISSELL no se hace responsable de ningún daño accidental o resultante de ninguna naturaleza relacionado con el uso de este producto. La responsabilidad de BISSELL no superará el precio de compra del producto.

Algunos estados no permiten la exclusión o limitación de los daños accidentales o resultantes, de modo que es posible que las exclusiones o limitaciones anteriores no se apliquen en su caso.

***Excepciones y exclusiones de los términos de la garantía limitada**

Esta garantía es exclusiva y reemplaza a cualquier otra garantía oral o escrita. Cualquier garantía implícita que pueda surgir por una operación legal, que incluya las garantías implícitas de comerciabilidad e idoneidad para un fin en particular, está limitada a tres años de duración a partir de la fecha de compra como se detalló anteriormente.

Algunos estados no permiten limitaciones sobre el tiempo de duración de una garantía implícita, de modo que la limitación antes descrita puede que no se aplique en su caso.

NOTA: conserve el recibo de venta original. Es el comprobante de la fecha de compra en caso de una reclamación de garantía

Reparación

No devuelva este producto a la tienda.

Cualquier otro mantenimiento o reparación que no se incluya en el manual debe ser realizado por un representante de servicio autorizado.

Si su producto BISSELL necesita reparación:

Póngase en contacto con Atención al Consumidor de BISSELL para ubicar un Centro de servicio autorizado de BISSELL en su área. Si necesita información sobre reparaciones o piezas de repuesto, o si tiene preguntas sobre la garantía, póngase en contacto con Atención al Consumidor de BISSELL.

Sitio Web::

www.BISSELL.com/service-centers

Correo electrónico:

www.BISSELL.com/email-us

Llame a:

Atención al Consumidor de BISSELL

1-800-237-7691

De lunes a viernes: de 8 a. m. a 10 p. m., hora del Este

Sábados: de 9 a. m. a 8 p. m., hora del Este

Domingos: de 10 a. m. a 7 p. m., hora del Este

¡Registre su producto hoy mismo!

El registro es rápido, fácil y le ofrece beneficios durante la vida útil de su producto.

Usted recibirá:

Puntos de recompensa de BISSELL

Gane puntos automáticamente para descuentos y envío gratis de compras futuras.

Servicio más rápido

Si suministra su información ahora le ahorrará tiempo en caso de que necesite comunicarse con nosotros con preguntas sobre su producto.

Recordatorios y alertas de apoyo para su producto

Nos comunicaremos con usted con recordatorios de mantenimiento y alertas importantes sobre el producto.

Promociones especiales

Opcional: ¡Registre su correo electrónico y reciba avisos de ofertas, concursos, sugerencias para la limpieza y mucho más!

¡Visite www.BISSELL.com/registration ahora mismo!

Visítenos en línea en: BISSELL.com

Al comunicarse con BISSELL, tenga a mano el número de modelo de la limpiadora.

Anote su número de modelo: _____

Anote su fecha de compra: _____

NOTA: Guarde el recibo original de compra. Servirá como comprobante de la fecha de compra en caso de que necesite hacer un reclamo de garantía. Consulte la Garantía para ver los detalles.

Piezas y suministros

Por piezas y suministros vaya a BISSELL.com e ingrese el número de su modelo en el campo de búsqueda.

*¿Le encanta su producto **BISSELL®**?*

No se guarde el secreto. Comparta su opinión con nosotros y con millones de personas.

Deje su calificación con estrellas en BISSELL.com

www.BISSELL.com



©2019 BISSELL Inc.
Grand Rapids, Michigan
All rights reserved. Printed in China.
Part Number 162-0528 03/19 RevF
Visit our website at: www.BISSELL.com